

Bundesgesetzblatt ⁹⁸¹

Teil I

G 5702

2006

Ausgegeben zu Bonn am 29. April 2006

Nr. 21

Tag	Inhalt	Seite
25. 4. 2006	Gesetz über konjunkturstatistische Erhebungen in bestimmten Dienstleistungsbereichen (Dienstleistungskonjunkturstatistikgesetz – DIKonjStatG) FNA: neu: 708-31 GESTA: E004	982
26. 4. 2006	Gesetz zur Verbesserung der Wirtschaftlichkeit in der Arzneimittelversorgung FNA: 860-5, 2121-20 GESTA: M002	984
25. 4. 2006	Verordnung zur Neuordnung des Rechts der Zulassung von Fahrzeugen zum Straßenverkehr und zur Änderung straßenverkehrsrechtlicher Vorschriften FNA: neu: 9232-12; 9232-1, 9232-1-6, 9232-1-15, 9232-1-23, 9232-1-25, 9232-1-42, 9232-10, 9231-1-11, 9231-1-14, 9290-8, 9232-4, 9231-1-12, 9232-9, 9232-1-1-8, 9232-1-49, 9231-4	988
26. 4. 2006	Dritte Verordnung zur Änderung der Baubetriebe-Verordnung FNA: 810-1-30	1085
26. 4. 2006	Verordnung über ergänzende Leistungen zum Saison-Kurzarbeitergeld und die Aufbringung der erforderlichen Mittel zur Aufrechterhaltung der Beschäftigung in den Wintermonaten (Winterbeschäftigungs-Verordnung – WinterbeschV) FNA: neu: 860-3-28; 810-1-13	1086

Gesetz über konjunkturstatistische Erhebungen in bestimmten Dienstleistungsbereichen (Dienstleistungskonjunkturstatistikgesetz – DIKonjStatG)

Vom 25. April 2006

Der Bundestag hat mit Zustimmung des Bundesrates das folgende Gesetz beschlossen:

§ 1

Zwecke der Dienstleistungskonjunkturstatistik

Zur Erfüllung der Informationsanforderungen der Europäischen Gemeinschaften, die in der Verordnung (EG) Nr. 1165/98 des Rates vom 19. Mai 1998 über Konjunkturstatistiken (ABl. EG Nr. L 162 S. 1) in der jeweils geltenden Fassung festgelegt sind, sowie als Beitrag zur statistischen Darstellung der konjunkturellen Entwicklung werden für das Jahr 2006 und für das erste Quartal 2007 zu den in § 3 Abs. 1 bestimmten Dienstleistungsbereichen Erhebungen als Bundesstatistik durchgeführt.

§ 2

Art der Erhebungen, Periodizität

Die Statistik umfasst vierteljährliche Erhebungen, die als Stichprobe bei höchstens 7,5 Prozent der in § 3 Abs. 2 genannten Erhebungseinheiten durchgeführt werden. Die Erhebungseinheiten werden nach mathematisch-statistischen Verfahren ausgewählt.

§ 3

Erhebungsbereiche, Erhebungseinheiten

(1) Die Erhebungen erstrecken sich auf die Dienstleistungsbereiche nach Abschnitt I (Verkehr und Nachrichtenübermittlung), nach Abteilung 72 (Datenverarbeitung und Datenbanken) und nach Abteilung 74 (Erbringung von unternehmensbezogenen Dienstleistungen) des Anhangs zu Artikel 2 der Verordnung (EWG) Nr. 3037/90 des Rates vom 9. Oktober 1990 betreffend die statistische Systematik der Wirtschaftszweige in der Europäischen Gemeinschaft (ABl. EG Nr. L 293 S. 1), zuletzt geändert durch die Verordnung (EG) Nr. 1882/2003 des Europäischen Parlaments und des Rates vom 29. September 2003 (ABl. EU Nr. L 284 S. 1), in der jeweils geltenden Fassung.

(2) Erhebungseinheiten sind Unternehmen und Einrichtungen zur Ausübung einer freiberuflichen Tätigkeit, die in den in Absatz 1 genannten Dienstleistungsbereichen tätig sind.

(3) Freiberufliche Tätigkeit nach Absatz 2 ist die selbstständige Berufstätigkeit von Personen, die in § 18 Abs. 1 Nr. 1 Satz 2 des Einkommensteuergesetzes bezeichnete Berufe ausüben.

§ 4

Erhebungsmerkmale, Berichtszeitraum, Berichtszeitpunkt

(1) Erhebungsmerkmale der Statistik sind:

1. Umsätze oder Einnahmen,
2. Zahl der Beschäftigten,
3. hauptsächlich ausgeübte wirtschaftliche Tätigkeit.

Bei Erhebungseinheiten mit Niederlassungen in mehreren Ländern und mit Umsätzen oder Einnahmen von mindestens 250 000 Euro in dem Jahr vor dem Berichtsjahr werden die Angaben nach Satz 1 Nr. 1 und 2 zusätzlich in der Unterteilung nach Ländern erfasst.

(2) Die Angaben zu dem Erhebungsmerkmal nach Absatz 1 Satz 1 Nr. 1 werden für das vorangegangene Kalendervierteljahr erfasst. Die Angaben zu dem Erhebungsmerkmal nach Absatz 1 Satz 1 Nr. 2 werden für das Ende des vorangegangenen Kalendervierteljahres erfasst. Die Angaben zu dem Erhebungsmerkmal nach Absatz 1 Satz 1 Nr. 3 werden nur im zweiten Kalendervierteljahr für das vorangegangene Kalendervierteljahr erfasst.

§ 5

Hilfsmerkmale

Hilfsmerkmale sind:

1. Namen und Anschriften der Unternehmen oder der Einrichtungen zur Ausübung einer freiberuflichen Tätigkeit und der Auskunftspflichtigen,
2. Namen und Telekommunikationsanschlussnummern der für Rückfragen zur Verfügung stehenden Personen.

§ 6

Auskunftspflicht

Die Angaben nach § 5 Nr. 2 sind freiwillig; im Übrigen besteht Auskunftspflicht. Auskunftspflichtig ist der Inhaber, die Inhaberin, der Leiter oder die Leiterin des Unternehmens oder der Einrichtung zur Ausübung einer freiberuflichen Tätigkeit.

§ 7

Übermittlungsregelung

An die obersten Bundes- und Landesbehörden dürfen für die Verwendung gegenüber den gesetzgebenden Körperschaften und für Zwecke der Planung, jedoch nicht für die Regelung von Einzelfällen, vom Statistischen Bundesamt und den statistischen Ämtern der Länder Tabellen mit statistischen Ergebnissen übermittelt werden, auch soweit Tabellenfelder nur einen einzigen Fall ausweisen.

§ 8

Verordnungsermächtigung

Das Bundesministerium für Wirtschaft und Technologie wird ermächtigt, durch Rechtsverordnung mit Zustimmung des Bundesrates

1. die Durchführung von Erhebungen oder die Erhebung einzelner Merkmale auszusetzen und den Kreis der zu Befragenden einzuschränken, soweit eine Erhebung durch die Verwendung von Daten nach dem Verwaltungsdatenverwendungsgesetz nicht mehr erforderlich ist,

2. die Erhebung von Merkmalen anzuordnen oder die Periodizität zu verkürzen, soweit dies zur Umsetzung oder Durchführung der Verordnung (EG) Nr. 1165/98 des Rates vom 19. Mai 1998 über Konjunkturstatistiken (ABl. EG Nr. L 162 S. 1) in der jeweils geltenden Fassung erforderlich ist.

§ 9

Inkrafttreten, Außerkrafttreten

Dieses Gesetz tritt am Tag nach der Verkündung in Kraft und am 30. Juni 2007 außer Kraft.

Das vorstehende Gesetz wird hiermit ausgefertigt. Es ist im Bundesgesetzblatt zu verkünden.

Berlin, den 25. April 2006

Der Bundespräsident
Horst Köhler

Die Bundeskanzlerin
Dr. Angela Merkel

Der Bundesminister
für Wirtschaft und Technologie
Michael Glos

Gesetz zur Verbesserung der Wirtschaftlichkeit in der Arzneimittelversorgung

Vom 26. April 2006

Der Bundestag hat das folgende Gesetz beschlossen:

Artikel 1 Änderung des Fünften Buches Sozialgesetzbuch

Das Fünfte Buch Sozialgesetzbuch – Gesetzliche Krankenversicherung – (Artikel 1 des Gesetzes vom 20. Dezember 1988, BGBl. I S. 2477, 2482), zuletzt geändert durch Artikel 4 des Gesetzes vom 24. April 2006 (BGBl. I S. 926), wird wie folgt geändert:

1. § 31 wird wie folgt geändert:

a) Dem Absatz 2 werden folgende Sätze angefügt:

„Hat die Krankenkasse mit einem pharmazeutischen Unternehmen, das ein Festbetragsarzneimittel anbietet, eine Vereinbarung nach § 130a Abs. 8 abgeschlossen, trägt die Krankenkasse abweichend von Satz 1 den Apothekenverkaufspreis dieses Mittels abzüglich der Zuzahlungen und Abschläge nach den §§ 130 und 130a Abs. 1, 3a und 3b. Diese Vereinbarung ist nur zulässig, wenn hierdurch die Mehrkosten der Überschreitung des Festbetrages ausgeglichen werden. Die Krankenkasse übermittelt die erforderlichen Angaben einschließlich des Arzneimittel- und des Institutionskennzeichens der Krankenkasse an die Vertragspartner nach § 129 Abs. 2; das Nähere ist in den Verträgen nach § 129 Abs. 2 und 5 zu vereinbaren. Versicherte und Apotheken sind nicht verpflichtet, Mehrkosten an die Krankenkasse zurückzuzahlen, wenn die von der Krankenkasse abgeschlossene Vereinbarung den gesetzlichen Anforderungen nicht entspricht.“

b) Dem Absatz 3 werden folgende Sätze angefügt:

„Die Spitzenverbände der Krankenkassen können durch Beschluss nach § 213 Abs. 2 Arzneimittel, deren Apothekeneinkaufspreis einschließlich Mehrwertsteuer mindestens um 30 vom Hundert niedriger als der jeweils gültige Festbetrag ist, der diesem Preis zugrunde liegt, von der Zuzahlung freistellen, wenn hieraus Einsparungen zu erwarten sind. Absatz 2 Satz 4 gilt entsprechend.“

2. § 35 wird wie folgt geändert:

a) Absatz 1 wird wie folgt geändert:

aa) In Satz 3 zweiter Halbsatz wird nach den Wörtern „deren Wirkungsweise neuartig ist“ das Wort „und“ durch das Wort „oder“ ersetzt.

bb) Folgende Sätze werden angefügt:

„Für die Vorbereitung der Beschlüsse nach Satz 1 durch die Geschäftsstelle des Gemeinsamen Bundesausschusses gilt § 106 Abs. 4a Satz 3 und 7 entsprechend. Soweit der

Gemeinsame Bundesausschuss Dritte beauftragt, hat er zu gewährleisten, dass diese ihre Bewertungsgrundsätze und die Begründung für ihre Bewertungen einschließlich der verwendeten Daten offen legen. Die Namen beauftragter Gutachter dürfen nicht genannt werden.“

b) Dem Absatz 1a wird folgender Satz angefügt:

„Die Sätze 1 und 2 gelten entsprechend für Arzneimittelkombinationen, die Wirkstoffe enthalten, die in eine Festbetragsgruppe nach Absatz 1 oder 1a Satz 1 einbezogen sind oder die nicht neuartig sind.“

c) Nach Absatz 1a wird folgender Absatz 1b eingefügt:

„(1b) Eine therapeutische Verbesserung nach Absatz 1 Satz 3 zweiter Halbsatz und Absatz 1a Satz 2 liegt vor, wenn das Arzneimittel einen therapierelevanten höheren Nutzen als andere Arzneimittel dieser Wirkstoffgruppe hat und deshalb als zweckmäßige Therapie regelmäßig oder auch für relevante Patientengruppen oder Indikationsbereiche den anderen Arzneimitteln dieser Gruppe vorzuziehen ist. Bewertungen nach Satz 1 erfolgen für gemeinsame Anwendungsgebiete der Arzneimittel der Wirkstoffgruppe. Ein höherer Nutzen nach Satz 1 kann auch eine Verringerung der Häufigkeit oder des Schweregrads therapierelevanter Nebenwirkungen sein. Der Nachweis einer therapeutischen Verbesserung erfolgt aufgrund der Fachinformationen und durch Bewertung von klinischen Studien nach methodischen Grundsätzen der evidenzbasierten Medizin, soweit diese Studien allgemein verfügbar sind oder gemacht werden und ihre Methodik internationalen Standards entspricht. Vorrangig sind klinische Studien, insbesondere direkte Vergleichsstudien mit anderen Arzneimitteln dieser Wirkstoffgruppe mit patientenrelevanten Endpunkten, insbesondere Mortalität, Morbidität und Lebensqualität, zu berücksichtigen. Die Ergebnisse der Bewertung sind in der Begründung zu dem Beschluss nach Absatz 1 Satz 1 fachlich und methodisch aufzubereiten, sodass die tragenden Gründe des Beschlusses nachvollziehbar sind. Vor der Entscheidung sind die Sachverständigen nach Absatz 2 auch mündlich anzuhören. Vorbehaltlich einer abweichenden Entscheidung des Gemeinsamen Bundesausschusses aus wichtigem Grund ist die Begründung des Beschlusses bekannt zu machen, sobald die Vorlage nach § 94 Abs. 1 erfolgt, spätestens jedoch mit Bekanntgabe des Beschlusses im Bundesanzeiger. Ein Arzneimittel, das von einer Festbetragsgruppe freigestellt ist, weil es einen therapierelevanten höheren Nutzen nur für einen Teil der Patienten oder Indikati-

onsbereiche des gemeinsamen Anwendungsgebietes nach Satz 1 hat, ist nur für diese Anwendungen wirtschaftlich; das Nähere ist in den Richtlinien nach § 92 Abs. 1 Satz 2 Nr. 6 zu regeln.“

- d) In Absatz 5 wird Satz 4 neu gefasst und nach ihm folgender Satz eingefügt:

„Der Festbetrag für die Arzneimittel in einer Festbetragsgruppe nach Absatz 1 Satz 2 Nr. 1 sowie erstmals zum 1. April 2006 auch nach den Nummern 2 und 3 soll den höchsten Abgabepreis des unteren Drittels des Intervalls zwischen dem niedrigsten und dem höchsten Preis einer Standardpackung nicht übersteigen. Dabei müssen mindestens ein Fünftel aller Verordnungen und mindestens ein Fünftel aller Packungen zum Festbetrag verfügbar sein; zugleich darf die Summe der jeweiligen Vorphundertsätze der Verordnungen und Packungen, die nicht zum Festbetrag erhältlich sind, den Wert von 160 nicht überschreiten.“

3. Nach § 71 Abs. 3 wird folgender Absatz 3a eingefügt:

„(3a) Abweichend von Absatz 3 gilt für das Jahr 2006 anstelle der vom Bundesministerium für Gesundheit festgestellten Veränderungsrate eine Rate von 0,63 vom Hundert. Für das Jahr 2007 gelten abweichend von den in Absatz 3 vorgesehenen Veränderungsrate je Mitglied die Veränderungsrate je Versicherten, die das Bundesministerium für Gesundheit bis zum 15. September 2006 feststellt und durch Veröffentlichung im Bundesanzeiger bekannt macht. Die Sätze 1 und 2 gelten nur für die Vergütung der Krankenhausleistungen nach dem Krankenhausentgeltgesetz und der Bundespflegesatzverordnung sowie für die Begrenzung der Verwaltungsausgaben der Krankenkassen nach § 4 Abs. 4.“

4. Dem § 73 Abs. 8 werden folgende Sätze angefügt:

„Vertragsärzte dürfen für die Verordnung von Arzneimitteln nur solche elektronischen Programme nutzen, die die Informationen nach den Sätzen 2 und 3 enthalten und die von der Kassenärztlichen Bundesvereinigung für die vertragsärztliche Versorgung zugelassen sind. Das Nähere ist in den Verträgen nach § 82 Abs. 1 bis zum 31. Dezember 2006 zu vereinbaren.“

5. § 84 wird wie folgt geändert:

- a) Dem Absatz 1 werden folgende Sätze angefügt:

„Kommt eine Vereinbarung bis zum Ablauf der in Satz 1 genannten Frist nicht zustande, gilt die bisherige Vereinbarung bis zum Abschluss einer neuen Vereinbarung oder einer Entscheidung durch das Schiedsamt weiter. Die Landesverbände der Krankenkassen und die Verbände der Ersatzkassen teilen das nach Satz 2 Nr. 1 vereinbarte oder schiedsamtlich festgelegte Ausgabenvolumen ihrem jeweiligen Spitzenverband mit.“

- b) Absatz 4a wird wie folgt gefasst:

„(4a) Eine Vereinbarung nach Absatz 7a findet keine Anwendung, wenn in einer Vereinbarung nach Absatz 1 bis zum 15. November für das jeweils folgende Kalenderjahr Maßnahmen bestimmt sind, die ebenso wie eine Vereinbarung

nach Absatz 7a zur Verbesserung der Wirtschaftlichkeit geeignet sind und die einen entsprechenden Ausgleich von Mehrkosten bei Nichteinhaltung der vereinbarten Ziele gewährleisten.“

- c) In Absatz 6 Satz 1 werden nach dem Wort „vereinbaren“ die Wörter „bis zum 15. November für das jeweils folgende Kalenderjahr“ eingefügt.

- d) In Absatz 7 Satz 1 werden nach dem Wort „vereinbaren“ die Wörter „bis zum 30. September“ eingefügt.

- e) Nach Absatz 7 wird folgender Absatz 7a eingefügt:

„(7a) Die Vertragspartner nach Absatz 7 vereinbaren bis zum 30. September für das jeweils folgende Kalenderjahr jeweils als Bestandteil der Vereinbarungen nach Absatz 1 für Gruppen von Arzneimitteln für verordnungstarke Anwendungsgebiete, die bedeutsam zur Erschließung von Wirtschaftlichkeitsreserven sind, Durchschnittskosten je definierter Dosiereinheit, die sich bei wirtschaftlicher Verordnungsweise ergeben. Bei der Festlegung der Durchschnittskosten je definierter Dosiereinheit sind Besonderheiten unterschiedlicher Anwendungsgebiete zu berücksichtigen. Definierte Dosiereinheiten können auf Grundlage der Klassifikation nach § 73 Abs. 8 Satz 5 festgelegt werden. Das Nähere ist in der Vereinbarung nach Satz 1 zu regeln; dabei können auch andere geeignete rechnerische mittlere Tages- oder Einzeldosen oder andere geeignete Vergleichsgrößen für die Kosten der Arzneimitteltherapie vereinbart werden, wenn der Regelungszweck dadurch besser erreicht wird. Richtlinien nach § 92 Abs. 1 sind zu beachten. Überschreiten die Ausgaben für die vom Arzt verordneten Arzneimittel die Kosten nach Satz 1, hat der Arzt einen Überschreibungsbetrag von mehr als 10 bis 20 vom Hundert entsprechend einem Anteil von 20 vom Hundert, von mehr als 20 vom Hundert bis 30 vom Hundert um 30 vom Hundert und eine darüber hinausgehende Überschreitung zur Hälfte gegenüber den Krankenkassen auszugleichen. Unterschreiten die Ausgaben der von den Ärzten einer Kassenärztlichen Vereinigung insgesamt verordneten Arzneimittel die Durchschnittskosten je definierter Dosiereinheit nach Satz 1, entrichten die Krankenkassen aufgrund der Vereinbarung nach Satz 1 einen Bonus an die Kassenärztliche Vereinigung. Der Bonus ist unter den Vertragsärzten zu verteilen, die wirtschaftlich verordnen und deren Verordnungskosten die Durchschnittskosten je definierter Dosiereinheit nach Satz 1 nicht überschreiten. Über- oder Unterschreitungen stellt der Prüfungsausschuss nach § 106 Abs. 4 nach Ablauf eines Quartals auf der Grundlage der arztbezogenen Schnellinformationen nach Absatz 5 Satz 4 oder aufgrund der Abrechnungsdaten nach § 300 Abs. 2 Satz 4, die dem Prüfungsausschuss zu übermitteln sind, fest; für das weitere Verfahren gilt § 106 Abs. 5 und 5c entsprechend. Arzneimittel, für die die Regelungen dieses Absatzes Anwendung finden, unterliegen nicht der Wirtschaftlichkeitsprüfung nach § 106 Abs. 2; die Richtgrößen sind von den Vertragspartnern nach Absatz 1 entsprechend zu bereinigen.“

Das Nähere ist in Verträgen nach § 106 Abs. 3 zu vereinbaren. Kommt eine Vereinbarung nach Satz 1 für das jeweils folgende Kalenderjahr bis zum 30. September nicht zustande, gilt für das Schiedsverfahren abweichend von § 89 Abs. 1 Satz 1 eine Frist von zwei Monaten.“

- f) In Absatz 8 wird die Angabe „1 bis 7“ durch die Angabe „1 bis 4 und 4b bis 7“ ersetzt.

5a. § 92 wird wie folgt geändert:

- a) Absatz 1 Satz 1 dritter Halbsatz wird wie folgt gefasst:

„er kann dabei die Erbringung und Verordnung von Leistungen einschließlich Arzneimitteln oder Maßnahmen einschränken oder ausschließen, wenn nach allgemein anerkanntem Stand der medizinischen Erkenntnisse der diagnostische oder therapeutische Nutzen, die medizinische Notwendigkeit oder die Wirtschaftlichkeit nicht nachgewiesen sind sowie wenn insbesondere ein Arzneimittel unzureichend wirksam oder eine andere, wirtschaftlichere Behandlungsmöglichkeit mit vergleichbarem diagnostischen oder therapeutischen Nutzen verfügbar ist.“

- b) Dem Absatz 2 wird folgender Satz angefügt:

„In den Richtlinien nach Absatz 1 Satz 2 Nr. 6 können auch Therapiehinweise zu Arzneimitteln außerhalb von Zusammenstellungen gegeben werden; die Sätze 3 und 4 sowie Absatz 1 Satz 1 dritter Halbsatz gelten entsprechend.“

6. In § 94 Abs. 1 Satz 2 werden der Punkt durch ein Semikolon ersetzt und folgender Halbsatz angefügt:

„bei Beschlüssen nach § 35 Abs. 1 innerhalb von vier Wochen.“

6a. § 115c wird wie folgt geändert:

- a) Der bisherige Text wird Absatz 1.
b) Nach dem neuen Absatz 1 wird folgender Absatz 2 angefügt:

„(2) Ist im Anschluss an eine Krankenhausbehandlung die Fortsetzung der im Krankenhaus begonnenen Arzneimitteltherapie in der vertragsärztlichen Versorgung für einen längeren Zeitraum notwendig, soll das Krankenhaus bei der Entlassung Arzneimittel anwenden, die auch bei Verordnung in der vertragsärztlichen Versorgung zweckmäßig und wirtschaftlich sind, soweit dies ohne eine Beeinträchtigung der Behandlung im Einzelfall oder ohne eine Verlängerung der Verweildauer möglich ist.“

7. § 130a wird wie folgt geändert:

- a) Dem Absatz 1 wird folgender Satz angefügt:

„Satz 1 gilt für Fertigarzneimittel, deren Apothekenabgabepreise aufgrund der Preisvorschriften nach dem Arzneimittelgesetz oder aufgrund des § 129 Abs. 5a bestimmt sind.“

- b) Nach Absatz 3 werden folgende Absätze 3a und 3b eingefügt:

„(3a) Erhöht sich der Herstellerabgabepreis ohne Mehrwertsteuer gegenüber dem Preisstand am 1. November 2005, erhalten die Krankenkassen für die zu ihren Lasten abgegebenen Arzneimittel

ab dem 1. April 2006 bis zum 31. März 2008 einen Abschlag in Höhe des Betrages der Preiserhöhung; dies gilt nicht für Preiserhöhungsbeträge oberhalb des Festbetrags. Für Arzneimittel, die nach dem 1. April 2006 in den Markt eingeführt werden, gilt Satz 1 mit der Maßgabe, dass der Preisstand der Markteinführung Anwendung findet. Für importierte Arzneimittel, die nach § 129 abgegeben werden, gilt abweichend von Satz 1 ein Abrechnungsbetrag von höchstens dem Betrag, welcher entsprechend den Vorgaben des § 129 niedriger ist als der Arzneimittelabgabepreis des Bezugsarzneimittels einschließlich Mehrwertsteuer, unter Berücksichtigung von Abschlägen für das Bezugsarzneimittel aufgrund dieser Vorschrift. Abschläge nach Absatz 1 und 3b werden zusätzlich zu dem Abschlag nach den Sätzen 1 bis 3 erhoben. Rabattbeträge, die auf Preiserhöhungen nach Absatz 1 und 3b zu gewähren sind, vermindern den Abschlag nach Satz 1 bis 3 entsprechend. Für die Abrechnung des Abschlags nach den Sätzen 1 bis 3 gelten die Absätze 1, 5 bis 7 und 9 entsprechend. Absatz 4 findet Anwendung. Das Nähere regeln die Spitzenverbände nach § 213 Abs. 2.

(3b) Für patentfreie, wirkstoffgleiche Arzneimittel erhalten die Krankenkassen ab dem 1. April 2006 einen Abschlag von 10 vom Hundert des Herstellerabgabepreises ohne Mehrwertsteuer; für preisgünstige importierte Arzneimittel gilt Absatz 3a Satz 3 entsprechend. Eine Absenkung des Herstellerabgabepreises ohne Mehrwertsteuer, die ab dem 1. Januar 2007 vorgenommen wird, vermindert den Abschlag nach Satz 1 in Höhe des Betrages der Preissenkung; wird der Preis innerhalb der folgenden 36 Monate erhöht, erhöht sich der Abschlag nach Satz 1 um den Betrag der Preiserhöhung ab der Wirksamkeit der Preiserhöhung bei der Abrechnung mit der Krankenkasse. Die Sätze 1 und 2 gelten nicht für Arzneimittel, deren Apothekeneinkaufspreis einschließlich Mehrwertsteuer mindestens um 30 vom Hundert niedriger als der jeweils gültige Festbetrag ist, der diesem Preis zugrunde liegt. Absatz 3a Satz 5 bis 8 gilt entsprechend.“

- c) Absatz 8 wird wie folgt geändert:

aa) In Satz 4 wird die Angabe „nach den Absätzen 1 und 2“ durch die Angabe „nach den Absätzen 1, 3a und 3b“ ersetzt.

- bb) Folgende Sätze werden angefügt:

„Die Krankenkassen oder ihre Verbände können Leistungserbringer oder Dritte am Abschluss von Verträgen nach Satz 1 beteiligen oder diese mit dem Abschluss solcher Verträge beauftragen. Das Bundesministerium für Gesundheit berichtet dem Deutschen Bundestag bis zum 31. März 2008 über die Auswirkungen von Rabattvereinbarungen insbesondere auf die Wirksamkeit der Festbetragsregelung.“

8. In § 131 Abs. 4 Satz 2 wird der erste Halbsatz wie folgt gefasst:

„Für die Abrechnung von Fertigarzneimitteln übermitteln die pharmazeutischen Unternehmer die für die

Abrechnung nach § 300 erforderlichen Preis- und Produktangaben einschließlich der Rabatte nach § 130a an die in § 129 Abs. 2 genannten Verbände sowie an die Kassenärztliche Bundesvereinigung und den Gemeinsamen Bundesausschuss im Wege elektronischer Datenübertragung und maschinell verwertbar auf Datenträgern;“.

9. Dem § 300 Abs. 2 wird folgender Satz angefügt:

„Die Rechenzentren übermitteln die erforderlichen Abrechnungsdaten auf Anforderung unverzüglich an den Prüfungsausschuss für die Feststellung von Über- und Unterschreitungen von Durchschnittskosten je definierter Dosiereinheit nach § 84 Abs. 7a arztbezogen, nicht versichertenbezogen.“

Artikel 2
Änderung
des Heilmittelwerbegesetzes

In § 7 Abs. 1 Satz 1 Nr. 2 des Heilmittelwerbegesetzes in der Fassung der Bekanntmachung vom 19. Oktober 1994 (BGBl. I S. 3068), das zuletzt durch Artikel 2 des Gesetzes vom 29. August 2005 (BGBl. I S. 2570) geändert

worden ist, werden die Wörter „für apothekenpflichtige Arzneimittel gilt dies nur, soweit die Zuwendungen oder Werbegaben zusätzlich zur Lieferung eines pharmazeutischen Unternehmers oder Großhändlers an die in § 47 des Arzneimittelgesetzes genannten Personen, Einrichtungen oder Behörden gewährt werden“ durch die Wörter „Zuwendungen oder Werbegaben nach Buchstabe a sind für Arzneimittel unzulässig, soweit sie entgegen den Preisvorschriften gewährt werden, die aufgrund des Arzneimittelgesetzes gelten; Buchstabe b gilt nicht für Arzneimittel, deren Abgabe den Apotheken vorbehalten ist“ ersetzt.

Artikel 3
Inkrafttreten

(1) Dieses Gesetz tritt am ersten Tag des auf die Verkündung folgenden Kalendermonats in Kraft, soweit in Absatz 2 nichts anderes bestimmt ist.

(2) Artikel 1 Nr. 2 Buchstabe d dieses Gesetzes tritt mit Wirkung vom 17. Februar 2006, Artikel 1 Nr. 3 und 7 Buchstabe c dieses Gesetzes treten mit Wirkung vom 15. Dezember 2005 in Kraft.

Die verfassungsmäßigen Rechte des Bundesrates
sind gewahrt.

Das vorstehende Gesetz wird hiermit ausgefertigt. Es
ist im Bundesgesetzblatt zu verkünden.

Berlin, den 26. April 2006

Der Bundespräsident
Horst Köhler

Die Bundeskanzlerin
Dr. Angela Merkel

Die Bundesministerin für Gesundheit
Ulla Schmidt

**Verordnung
zur Neuordnung des Rechts der Zulassung von Fahrzeugen zum
Straßenverkehr und zur Änderung straßenverkehrsrechtlicher Vorschriften^{*)}**

Vom 25. April 2006

Es verordnen, jeweils in Verbindung mit § 1 Abs. 2 des Zuständigkeitsanpassungsgesetzes vom 16. August 2002 (BGBl. I S. 3165) und dem Organisationserlass vom 22. November 2005 (BGBl. I S. 3197),

– das Bundesministerium für Verkehr, Bau und Stadtentwicklung

– auf Grund des § 6 Abs. 1 Nr. 1 Buchstabe a, h und j und Nr. 2 Buchstabe a bis d, f, j bis l, p und s bis v, des § 26a und des § 47 Abs. 1 des Straßenverkehrsgesetzes in der Fassung der Bekanntmachung vom 5. März 2003 (BGBl. I S. 310, 919), von denen § 6 Abs. 1 Nr. 2 Buchstabe b durch Artikel 1 Nr. 2 Buchstabe a Doppelbuchstabe aa des Gesetzes vom 3. Mai 2005 (BGBl. I S. 1221) geändert worden ist, auch in Verbindung mit Artikel 6 des Gesetzes vom 11. September 2002 (BGBl. I S. 3574) und

– auf Grund des § 6a Abs. 2 und 3 und des § 6e Abs. 1 Satz 1 Nr. 6 des Straßenverkehrsgesetzes in der Fassung der Bekanntmachung vom 5. März 2003 (BGBl. I S. 310, 919), von denen § 6e durch Artikel 1 Nr. 1 des Gesetzes vom 14. August 2005 (BGBl. I S. 2412) eingefügt worden ist, in Verbindung mit dem 2. Abschnitt des Verwaltungskostengesetzes vom 23. Juni 1970 (BGBl. I S. 821),

– das Bundesministerium für Verkehr, Bau und Stadtentwicklung und das Bundesministerium für Umwelt, Naturschutz und Reaktorsicherheit auf Grund des § 6 Abs. 1 Nr. 5c des Straßenverkehrsgesetzes in der Fassung der Bekanntmachung vom 5. März 2003 (BGBl. I S. 310, 919) in Verbindung mit Artikel 6 des Gesetzes vom 21. Juni 2002 (BGBl. I S. 2199),

– das Bundesministerium des Innern und das Bundesministerium für Verkehr, Bau und Stadtentwicklung auf Grund des § 6 Abs. 1 Nr. 8, 9 und 11 in Verbindung mit Abs. 2 des Straßenverkehrsgesetzes in der Fassung der Bekanntmachung vom 5. März 2003 (BGBl. I S. 310, 919), auch in Verbindung mit Artikel 6 des Gesetzes vom 11. September 2002 (BGBl. I S. 3574)

und

– das Bundesministerium für Verkehr, Bau und Stadtentwicklung im Einvernehmen mit dem Bundesministerium der Justiz und dem Bundesministerium für Wirtschaft und Technologie auf Grund des § 7 des Pflichtversicherungsgesetzes in der Fassung vom 5. April 1965 (BGBl. I S. 213), der zuletzt durch Artikel 234 Nr. 2 der Verordnung vom 25. November 2003 (BGBl. I S. 2304) geändert worden ist:

^{*)} Artikel 1 dieser Verordnung dient der Umsetzung der Richtlinie 1999/37/EG des Rates vom 29. April 1999 über Zulassungsdokumente für Fahrzeuge (ABl. EG Nr. L 138 S. 57), geändert durch die Richtlinie 2003/127/EG der Kommission vom 23. Dezember 2003 zur Änderung der Richtlinie 1999/37/EG des Rates über Zulassungsdokumente für Fahrzeuge (ABl. EU 2004 Nr. L 10 S. 29).

Artikel 1

**Verordnung
über die Zulassung von
Fahrzeugen zum Straßenverkehr
(Fahrzeug-Zulassungsverordnung – FZV)**

Inhaltsübersicht

Abschnitt 1

Allgemeine Regelungen

- § 1 Anwendungsbereich
- § 2 Begriffsbestimmungen
- § 3 Notwendigkeit einer Zulassung
- § 4 Voraussetzungen für eine Inbetriebsetzung zulassungsfreier Fahrzeuge
- § 5 Beschränkung und Untersagung des Betriebs von Fahrzeugen

Abschnitt 2

Zulassungsverfahren

- § 6 Antrag auf Zulassung
- § 7 Zulassung im Inland nach vorheriger Zulassung in einem anderen Staat
- § 8 Zuteilung von Kennzeichen
- § 9 Besondere Kennzeichen
- § 10 Ausgestaltung und Anbringung der Kennzeichen
- § 11 Zulassungsbescheinigung Teil I
- § 12 Zulassungsbescheinigung Teil II
- § 13 Mitteilungspflichten bei Änderungen
- § 14 Außerbetriebsetzung, Wiederzulassung
- § 15 Verwertungsnachweis

Abschnitt 3

Zeitweilige
Teilnahme am Straßenverkehr

- § 16 Prüfungsfahrten, Probefahrten, Überführungsfahrten
- § 17 Fahrten zur Teilnahme an Veranstaltungen für Oldtimer
- § 18 Fahrten im internationalen Verkehr
- § 19 Fahrten zur dauerhaften Verbringung eines Fahrzeugs in das Ausland

Abschnitt 4

Teilnahme ausländischer
Fahrzeuge am Straßenverkehr

- § 20 Vorübergehende Teilnahme am Straßenverkehr im Inland
- § 21 Kennzeichen und Unterscheidungszeichen

§ 22 Beschränkung und Untersagung des Betriebs ausländischer Fahrzeuge

Abschnitt 5

Überwachung des Versicherungsschutzes der Fahrzeuge

§ 23 Versicherungsnachweis

§ 24 Mitteilungspflichten der Zulassungsbehörde

§ 25 Maßnahmen und Pflichten bei fehlendem Versicherungsschutz

§ 26 Versicherungskennzeichen

§ 27 Ausgestaltung und Anbringung des Versicherungskennzeichens

§ 28 Rote Versicherungskennzeichen

§ 29 Maßnahmen bei vorzeitiger Beendigung des Versicherungsverhältnisses

Abschnitt 6

Fahrzeugregister

§ 30 Speicherung der Fahrzeugdaten im Zentralen Fahrzeugregister

§ 31 Speicherung der Fahrzeugdaten im örtlichen Fahrzeugregister

§ 32 Speicherung der Halterdaten in den Fahrzeugregistern

§ 33 Übermittlung von Daten an das Kraftfahrt-Bundesamt

§ 34 Übermittlung von Daten an andere Zulassungsbehörden

§ 35 Übermittlung von Daten an die Versicherer

§ 36 Mitteilungen an die Finanzbehörden

§ 37 Übermittlung von Daten an Stellen zur Durchführung des Bundesleistungsgesetzes, des Verkehrssicherungsgesetzes, des Verkehrsleistungsgesetzes und von Maßnahmen des Katastrophenschutzes

§ 38 Übermittlungen des Kraftfahrt-Bundesamtes an die Zulassungsbehörden

§ 39 Abruf im automatisierten Verfahren

§ 40 Sicherung des Abrufverfahrens gegen Missbrauch

§ 41 Aufzeichnung der Abrufe im automatisierten Verfahren

§ 42 Abruf im automatisierten Verfahren durch ausländische Stellen

§ 43 Übermittlungssperren

§ 44 Löschung der Daten im Zentralen Fahrzeugregister

§ 45 Löschung der Daten im örtlichen Fahrzeugregister

Abschnitt 7

Durchführungs- und Schlussvorschriften

§ 46 Zuständigkeiten

§ 47 Ausnahmen

§ 48 Ordnungswidrigkeiten

§ 49 Verweis auf technische Regelwerke

§ 50 Übergangsbestimmungen

Anlagen

Anlage 1 Unterscheidungszeichen der Verwaltungsbezirke

Anlage 2 Ausgestaltung, Einteilung und Zuteilung der Buchstaben- und Zahlengruppen für die Erkennungsnummern der Kennzeichen

Anlage 3 Unterscheidungszeichen der Fahrzeuge der Bundes- und Landesorgane, der Bundespolizei, der Wasser- und Schifffahrtsverwaltung des Bundes, der Bundesanstalt Technisches Hilfswerk, der Bundeswehr, des Diplomatischen Corps und bevorrechtigter Internationaler Organisationen

Anlage 4 Ausgestaltung der Kennzeichen

Anlage 5 Zulassungsbescheinigung Teil I

Anlage 6 Zulassungsbescheinigung Teil I für Fahrzeuge der Bundeswehr

Anlage 7 Zulassungsbescheinigung Teil II

Anlage 8 Verwertungsnachweis

Anlage 9 Fahrzeugschein für Fahrzeuge mit Kurzzeitkennzeichen

Anlage 10 Fahrzeugscheinheft für Fahrzeuge mit rotem Kennzeichen

Anlage 11 Bescheinigungen zum Versicherungsschutz

Anlage 12 Versicherungskennzeichen für Kleinkrafträder, motorisierte Krankenfahrstühle und vierrädrige Leichtkraftfahrzeuge

Abschnitt 1

Allgemeine Regelungen

§ 1

Anwendungsbereich

Diese Verordnung ist anzuwenden auf die Zulassung von Kraftfahrzeugen mit einer bauartbedingten Höchstgeschwindigkeit von mehr als 6 km/h und die Zulassung ihrer Anhänger.

§ 2

Begriffsbestimmungen

Im Sinne dieser Verordnung ist oder sind

1. Kraftfahrzeuge: nicht dauerhaft spurgeführte Landfahrzeuge, die durch Maschinenkraft bewegt werden;
2. Anhänger: zum Anhängen an ein Kraftfahrzeug bestimmte und geeignete Fahrzeuge;
3. Fahrzeuge: Kraftfahrzeuge und ihre Anhänger;
4. EG-Typgenehmigung: die von einem Mitgliedstaat der Europäischen Union in Anwendung
 - a) der Richtlinie 70/156/EWG des Rates vom 6. Februar 1970 zur Angleichung der Rechtsvorschriften der Mitgliedstaaten über die Betriebserlaubnis für Kraftfahrzeuge und Kraftfahrzeuganhänger (ABl. EG Nr. L 42 S. 1) in der jeweils geltenden Fassung,
 - b) der Richtlinie 2002/24/EG des Europäischen Parlaments und des Rates vom 18. März 2002 über die Typgenehmigung für zweirädrige oder dreirädrige Kraftfahrzeuge und zur Aufhebung der Richtlinie 92/61/EWG des Rates (ABl. EG Nr. L 124 S. 1) in der jeweils geltenden Fassung und
 - c) der Richtlinie 2003/37/EG des Europäischen Parlaments und des Rates vom 26. Mai 2003 über die Typgenehmigung für land- oder forstwirtschaftliche Zugmaschinen, ihre Anhänger und die von ihnen gezogenen auswechselbaren Maschinen

sowie für Systeme, Bauteile und selbstständige technische Einheiten dieser Fahrzeuge und zur Aufhebung der Richtlinie 74/150/EWG (ABl. EU Nr. L 171 S. 1) in der jeweils geltenden Fassung

erteilte Bestätigung, dass der zur Prüfung vorgestellte Typ eines Fahrzeugs, eines Systems, eines Bauteils oder einer selbständigen technischen Einheit die einschlägigen Vorschriften und technischen Anforderungen erfüllt;

5. nationale Typgenehmigung: die behördliche Bestätigung, dass der zur Prüfung vorgestellte Typ eines Fahrzeugs, eines Systems, eines Bauteils oder einer selbständigen technischen Einheit den geltenden Bauvorschriften entspricht; sie ist eine Betriebserlaubnis im Sinne des Straßenverkehrsgesetzes und eine Allgemeine Betriebserlaubnis im Sinne der Straßenverkehrs-Zulassungs-Ordnung;
6. Einzelgenehmigung: die behördliche Bestätigung, dass das betreffende Fahrzeug, System, Bauteil oder die selbständige technische Einheit den geltenden Bauvorschriften entspricht; sie ist eine Betriebserlaubnis im Sinne des Straßenverkehrsgesetzes und eine Einzelbetriebserlaubnis im Sinne der Straßenverkehrs-Zulassungs-Ordnung;
7. Übereinstimmungsbescheinigung: die vom Hersteller ausgestellte Bescheinigung, dass ein Fahrzeug, ein System, ein Bauteil oder eine selbständige technische Einheit zum Zeitpunkt seiner/ihrer Herstellung einem nach der jeweiligen EG-Typgenehmigungsrichtlinie genehmigten Typ entspricht;
8. Datenbestätigung: die vom Inhaber einer nationalen Typgenehmigung für Fahrzeuge ausgestellte Bescheinigung, dass das Fahrzeug zum Zeitpunkt seiner Herstellung dem genehmigten Typ und den ausgewiesenen Angaben über die Beschaffenheit entspricht;
9. Krafträder: zweirädrige Kraftfahrzeuge mit oder ohne Beiwagen, mit einem Hubraum von mehr als 50 cm³ im Falle von Verbrennungsmotoren, und/oder mit einer bauartbedingten Höchstgeschwindigkeit von mehr als 45 km/h;
10. Leichtkrafträder: Krafträder mit einer Nennleistung von nicht mehr als 11 kW und im Falle von Verbrennungsmotoren mit einem Hubraum von mehr als 50 cm³, aber nicht mehr als 125 cm³;
11. Kleinkrafträder: zweirädrige Kraftfahrzeuge oder dreirädrige Kraftfahrzeuge mit einer bauartbedingten Höchstgeschwindigkeit von nicht mehr als 45 km/h und folgenden Eigenschaften:
 - a) zweirädrige Kleinkrafträder:

mit Verbrennungsmotor, dessen Hubraum nicht mehr als 50 cm³ beträgt, oder mit Elektromotor, dessen maximale Nenndauerleistung nicht mehr als 4 kW beträgt;
 - b) dreirädrige Kleinkrafträder:

mit Fremdzündungsmotor, dessen Hubraum nicht mehr als 50 cm³ beträgt, mit einem anderen Verbrennungsmotor, dessen maximale Nutzleistung nicht mehr als 4 kW beträgt, oder mit einem Elektromotor, dessen maximale Nenndauerleistung nicht mehr als 4 kW beträgt;
12. vierrädrige Leichtkraftfahrzeuge: vierrädrige Kraftfahrzeuge mit einer Leermasse von nicht mehr als 350 kg, ohne Masse der Batterien bei Elektrofahrzeugen, mit einer bauartbedingten Höchstgeschwindigkeit von nicht mehr als 45 km/h, mit Fremdzündungsmotor, dessen Hubraum nicht mehr als 50 cm³ beträgt oder mit einem anderen Verbrennungsmotor, dessen maximale Nennleistung nicht mehr als 4 kW beträgt oder mit einem Elektromotor, dessen maximale Nennleistung nicht mehr als 4 kW beträgt;
13. motorisierte Krankenfahrstühle: einsitzige, nach der Bauart zum Gebrauch durch körperlich behinderte Personen bestimmte Kraftfahrzeuge mit Elektroantrieb, einer Leermasse von nicht mehr als 300 kg einschließlich Batterien jedoch ohne Fahrer, einer zulässigen Gesamtmasse von nicht mehr als 500 kg, einer bauartbedingten Höchstgeschwindigkeit von nicht mehr als 15 km/h und einer Breite über alles von maximal 110 cm;
14. Zugmaschinen: Kraftfahrzeuge, die nach ihrer Bauart überwiegend zum Ziehen von Anhängern bestimmt und geeignet sind;
15. Sattelzugmaschinen: Zugmaschinen für Sattelanhänger;
16. land- oder forstwirtschaftliche Zugmaschinen: Kraftfahrzeuge, deren Funktion im Wesentlichen in der Erzeugung einer Zugkraft besteht und die besonders zum Ziehen, Schieben, Tragen und zum Antrieb von auswechselbaren Geräten für land- oder forstwirtschaftliche Arbeiten oder zum Ziehen von Anhängern in land- oder forstwirtschaftlichen Betrieben bestimmt und geeignet sind, auch wenn sie zum Transport von Lasten im Zusammenhang mit land- oder forstwirtschaftlichen Arbeiten eingerichtet oder mit Beifahrersitzen ausgestattet sind;
17. selbstfahrende Arbeitsmaschinen: Kraftfahrzeuge, die nach ihrer Bauart und ihren besonderen, mit dem Fahrzeug fest verbundenen Einrichtungen zur Verrichtung von Arbeiten, jedoch nicht zur Beförderung von Personen oder Gütern bestimmt und geeignet sind;
18. Stapler: Kraftfahrzeuge, die nach ihrer Bauart für das Aufnehmen, Heben, Bewegen und Positionieren von Lasten bestimmt und geeignet sind;
19. Sattelanhänger: Anhänger, die mit einem Kraftfahrzeug so verbunden sind, dass sie teilweise auf diesem aufliegen und ein wesentlicher Teil ihres Gewichts oder ihrer Ladung von diesem getragen wird;
20. land- oder forstwirtschaftliche Arbeitsgeräte: Geräte zum Einsatz in der Land- und Forstwirtschaft, die dazu bestimmt sind, von einer Zugmaschine gezogen zu werden und die die Funktion der Zugmaschine verändern oder erweitern; sie können auch mit einer Ladeplattform ausgestattet sein, die für die Aufnahme der zur Ausführung der Arbeiten erforderlichen Geräte und Vorrichtungen oder die für die zeitweilige Lagerung der bei der Arbeit erzeugten und benötigten Materialien konstruiert und gebaut ist; unter den Begriff fallen auch Fahrzeuge, die dazu bestimmt sind von einer Zugmaschine gezogen zu

- werden und dauerhaft mit einem Gerät ausgerüstet oder für die Bearbeitung von Materialien ausgelegt sind, wenn das Verhältnis zwischen der technisch zulässigen Gesamtmasse und der Leermasse dieses Fahrzeugs weniger als 3,0 beträgt;
21. Sitzkarren: einachsige Anhänger, die nach ihrer Bauart nur bestimmt und geeignet sind, einer Person das Führen einer einachsigen Zug- oder Arbeitsmaschine von einem Sitz aus zu ermöglichen;
 22. Oldtimer: Fahrzeuge, die vor mindestens 30 Jahren erstmals in Verkehr gekommen sind, weitestgehend dem Originalzustand entsprechen, in einem guten Erhaltungszustand sind und zur Pflege des kraftfahrzeugtechnischen Kulturgutes dienen;
 23. Probefahrt: die Fahrt zur Feststellung und zum Nachweis der Gebrauchsfähigkeit des Fahrzeugs;
 24. Prüfungsfahrt: die Fahrt zur Durchführung der Prüfung des Fahrzeugs durch einen amtlich anerkannten Sachverständigen oder Prüfer für den Kraftfahrzeugverkehr oder Prüfingenieur einer amtlich anerkannten Überwachungsorganisation einschließlich der Fahrt des Fahrzeugs zum Prüfungsort und zurück;
 25. Überführungsfahrt: die Fahrt zur Überführung des Fahrzeugs an einen anderen Ort.
- c) fahrbare Baubuden, die von Kraftfahrzeugen mit einer Geschwindigkeit von nicht mehr als 25 km/h mitgeführt werden,
 - d) Arbeitsmaschinen,
 - e) Spezialanhänger zur Beförderung von Sportgeräten oder Tieren für Sportzwecke, wenn die Anhänger ausschließlich für solche Beförderungen verwendet werden,
 - f) einachsige Anhänger hinter Krafträdern, Kleinkrafträdern und motorisierten Krankenfahrstühlen,
 - g) Anhänger für Feuerlöschzwecke,
 - h) land- oder forstwirtschaftliche Arbeitsgeräte,
 - i) hinter land- oder forstwirtschaftlichen einachsigen Zug- oder Arbeitsmaschinen mitgeführte Sitzkarren.

Anhänger im Sinne des Satzes 1 Nr. 2 Buchstabe a bis c sind nur dann von den Vorschriften über das Zulassungsverfahren ausgenommen, wenn sie für eine Höchstgeschwindigkeit von nicht mehr als 25 km/h in der durch § 58 der Straßenverkehrs-Zulassungs-Ordnung vorgeschriebenen Weise gekennzeichnet sind.

(3) Auf Antrag können die nach Absatz 2 von den Vorschriften über das Zulassungsverfahren ausgenommenen Fahrzeuge zugelassen werden.

(4) Der Halter darf die Inbetriebnahme eines nach Absatz 1 zulassungspflichtigen Fahrzeugs nicht anordnen oder zulassen, wenn das Fahrzeug nicht zugelassen ist.

§ 3

Notwendigkeit einer Zulassung

(1) Fahrzeuge dürfen auf öffentlichen Straßen nur in Betrieb gesetzt werden, wenn sie zum Verkehr zugelassen sind. Die Zulassung wird auf Antrag erteilt, wenn das Fahrzeug einem genehmigten Typ entspricht oder eine Einzelgenehmigung erteilt ist und eine dem Pflichtversicherungsgesetz entsprechende Kraftfahrzeug-Haftpflichtversicherung besteht. Die Zulassung erfolgt durch Zuteilung eines Kennzeichens und Ausfertigung einer Zulassungsbescheinigung.

(2) Ausgenommen von den Vorschriften über das Zulassungsverfahren sind

1. folgende Kraftfahrzeugarten:
 - a) selbstfahrende Arbeitsmaschinen und Stapler,
 - b) einachsige Zugmaschinen, wenn sie nur für land- oder forstwirtschaftliche Zwecke verwendet werden,
 - c) Leichtkrafträder,
 - d) zwei- oder dreirädrige Kleinkrafträder,
 - e) motorisierte Krankenfahrstühle,
 - f) vierrädrige Leichtkraftfahrzeuge,
2. folgende Arten von Anhängern:
 - a) Anhänger in land- oder forstwirtschaftlichen Betrieben, wenn die Anhänger nur für land- oder forstwirtschaftliche Zwecke verwendet und mit einer Geschwindigkeit von nicht mehr als 25 km/h hinter Zugmaschinen oder selbstfahrenden Arbeitsmaschinen mitgeführt werden,
 - b) Wohnwagen und Packwagen im Schaustellergewerbe, die von Zugmaschinen mit einer Geschwindigkeit von nicht mehr als 25 km/h mitgeführt werden,

§ 4

Voraussetzungen für eine Inbetriebsetzung zulassungsfreier Fahrzeuge

(1) Die von den Vorschriften über das Zulassungsverfahren ausgenommenen Fahrzeuge nach § 3 Abs. 2 Satz 1 Nr. 1 und 2 Buchstabe a bis g und land- oder forstwirtschaftliche Arbeitsgeräte mit einer zulässigen Gesamtmasse von mehr als 3 t dürfen auf öffentlichen Straßen nur in Betrieb gesetzt werden, wenn sie einem genehmigten Typ entsprechen oder eine Einzelgenehmigung erteilt ist.

(2) Folgende Fahrzeuge nach Absatz 1 dürfen auf öffentlichen Straßen nur in Betrieb gesetzt werden, wenn sie zudem ein Kennzeichen nach § 8 führen:

1. Kraftfahrzeuge nach § 3 Abs. 2 Satz 1 Nr. 1 Buchstabe a und b mit einer bauartbedingten Höchstgeschwindigkeit von mehr als 20 km/h,
2. Kraftfahrzeuge nach § 3 Abs. 2 Satz 1 Nr. 1 Buchstabe c,
3. Anhänger nach § 3 Abs. 2 Satz 1 Nr. 2 Buchstabe d und e, die nicht für eine Höchstgeschwindigkeit von nicht mehr als 25 km/h in der durch § 58 der Straßenverkehrs-Zulassungs-Ordnung vorgeschriebenen Weise gekennzeichnet sind.

Auf die Zuteilung des Kennzeichens finden die Bestimmungen über die Kennzeichenzuteilung im Zulassungsverfahren mit Ausnahme der Vorschriften über die Zulassungsbescheinigung Teil II entsprechend Anwendung.

(3) Kraftfahrzeuge nach § 3 Abs. 2 Satz 1 Nr. 1 Buchstabe d bis f dürfen auf öffentlichen Straßen nur in Betrieb gesetzt werden, wenn sie zudem ein gültiges Versicherungskennzeichen nach § 26 führen. Besteht keine Versicherungspflicht, müssen sie ein Kennzeichen nach § 8 führen. Im Falle des Satzes 2 finden auf die Zuteilung des Kennzeichens die Bestimmungen über die Kennzeichenzuteilung im Zulassungsverfahren mit Ausnahme der Vorschriften über die Zulassungsbescheinigung Teil II entsprechend Anwendung.

(4) Kraftfahrzeuge nach § 3 Abs. 2 Satz 1 Nr. 1 Buchstabe a und b mit einer bauartbedingten Höchstgeschwindigkeit von nicht mehr als 20 km/h muss der Halter zum Betrieb auf öffentlichen Straßen zudem mit seinem Vornamen, Namen und Wohnort oder der Bezeichnung seiner Firma und deren Sitz kennzeichnen; die Angaben sind dauerhaft und deutlich lesbar auf der linken Seite des Fahrzeugs anzubringen. Motorisierte Krankenfahrstühle nach § 3 Abs. 2 Satz 1 Nr. 1 Buchstabe e müssen zum Betrieb auf öffentlichen Straßen zudem mit einer Kennzeichnungstafel nach der ECE-Regelung Nr. 69 über einheitliche Bedingungen für die Genehmigung von Tafeln zur hinteren Kennzeichnung von bauartbedingt langsamfahrenden Kraftfahrzeugen und ihrer Anhänger (VkB1. 2003 S. 829) gekennzeichnet sein, die an der Fahrzeugrückseite oben anzubringen ist.

(5) Werden Fahrzeuge nach § 3 Abs. 2, für die eine Zulassungsbescheinigung Teil I nicht ausgestellt wurde, auf öffentlichen Straßen geführt oder mitgeführt, ist die Übereinstimmungsbescheinigung, die Datenbestätigung oder die Bescheinigung über die Einzelgenehmigung mitzuführen und zuständigen Personen auf Verlangen zur Prüfung auszuhändigen. Bei einachsigen Zugmaschinen nach § 3 Abs. 2 Satz 1 Nr. 1 Buchstabe b und Anhängern nach § 3 Abs. 2 Satz 1 Nr. 2 Buchstabe a, c, d, g und h genügt es, wenn im Falle des Satzes 1 die Übereinstimmungsbescheinigung, die Datenbestätigung oder die Bescheinigung über die Einzelgenehmigung nach Satz 1 aufbewahrt und zuständigen Personen auf Verlangen zur Prüfung ausgehändigt wird.

(6) Der Halter darf die Inbetriebnahme eines Fahrzeugs auf öffentlichen Straßen nicht anordnen oder zulassen, wenn das Fahrzeug

1. einem genehmigten Typ nach Absatz 1 nicht entspricht oder eine Einzelgenehmigung nach Absatz 1 nicht erteilt ist oder
2. ein Kennzeichen nach Absatz 2 Satz 1, Absatz 3 Satz 2 oder ein Versicherungskennzeichen nach Absatz 3 Satz 1 nicht führt.

§ 5

Beschränkung und Untersagung des Betriebs von Fahrzeugen

(1) Erweist sich ein Fahrzeug als nicht vorschriftsmäßig nach dieser Verordnung oder der Straßenverkehrs-Zulassungs-Ordnung, kann die Zulassungsbehörde dem Eigentümer oder Halter eine angemessene Frist zur Beseitigung der Mängel setzen oder den Betrieb des Fahrzeugs auf öffentlichen Straßen beschränken oder untersagen.

(2) Ist der Betrieb eines Fahrzeugs, für das ein Kennzeichen zugeteilt ist, untersagt, hat der Eigentümer oder Halter das Fahrzeug nach Maßgabe des § 14 außer Betrieb setzen zu lassen oder der Zulassungsbehörde nachzuweisen, dass die Gründe für die Beschränkung oder Untersagung des Betriebs nicht oder nicht mehr vorliegen. Der Halter darf die Inbetriebnahme eines Fahrzeugs nicht anordnen oder zulassen, wenn der Betrieb des Fahrzeugs nach Absatz 1 untersagt ist oder die Beschränkung nicht eingehalten werden kann.

(3) Besteht Anlass zu der Annahme, dass ein Fahrzeug nicht vorschriftsmäßig nach dieser Verordnung oder der Straßenverkehrs-Zulassungs-Ordnung ist, so kann die Zulassungsbehörde anordnen, dass

1. ein von ihr bestimmter Nachweis über die Vorschriftsmäßigkeit oder ein Gutachten eines amtlich anerkannten Sachverständigen, Prüfers für den Kraftfahrzeugverkehr oder Prüfenieurs vorgelegt oder
2. das Fahrzeug vorgeführt wird.

Wenn nötig, kann die Zulassungsbehörde mehrere solcher Anordnungen treffen.

Abschnitt 2

Zulassungsverfahren

§ 6

Antrag auf Zulassung

(1) Die Zulassung eines Fahrzeugs ist bei der nach § 46 örtlich zuständigen Zulassungsbehörde zu beantragen. Im Antrag sind zur Speicherung in den Fahrzeugregistern folgende Halterdaten nach § 33 Abs. 1 Satz 1 Nr. 2 des Straßenverkehrsgesetzes anzugeben und auf Verlangen nachzuweisen:

1. bei natürlichen Personen:

Familienname, Geburtsname, Vornamen, vom Halter für die Zuteilung oder die Ausgabe des Kennzeichens angegebener Ordens- oder Künstlername, Datum und Ort der Geburt, Geschlecht und Anschrift des Halters;

2. bei juristischen Personen und Behörden:

Name oder Bezeichnung und Anschrift;

3. bei Vereinigungen:

benannter Vertreter mit den Angaben nach Nummer 1 und gegebenenfalls Name der Vereinigung.

Bei beruflich selbständigen Haltern sind außerdem die Daten nach § 33 Abs. 2 des Straßenverkehrsgesetzes über Beruf oder Gewerbe anzugeben und auf Verlangen nachzuweisen.

(2) Mit dem Antrag ist die Zulassungsbescheinigung Teil II vorzulegen. Wenn diese noch nicht vorhanden ist, ist nach § 12 zu beantragen, dass diese ausgefertigt wird.

(3) Bei erstmaliger Zulassung ist der Nachweis, dass das Fahrzeug einem Typ entspricht, für den eine EG-Typgenehmigung vorliegt, durch Vorlage der Übereinstimmungsbescheinigung zu führen. Der Nachweis, dass das Fahrzeug einem Typ entspricht, für den eine nationale Typgenehmigung vorliegt, ist durch Vorlage der Zulas-

sungsbescheinigung Teil II, in der eine Typ- sowie Varianten-/Versionsschlüsselnummer nach § 20 Abs. 3a Satz 6 der Straßenverkehrs-Zulassungs-Ordnung eingetragen ist, oder durch die nach § 20 Abs. 3a Satz 1 der Straßenverkehrs-Zulassungs-Ordnung vorgeschriebene Datenbestätigung zu führen. Der Nachweis, dass für das Fahrzeug eine Einzelgenehmigung vorliegt, ist durch Vorlage der entsprechenden Bescheinigung zu führen. Für Fahrzeuge, die von der Zulassungsbescheinigung ausgenommen sind, ist die Übereinstimmungsbescheinigung oder die Datenbestätigung oder die Bescheinigung über die Einzelgenehmigung vorzulegen.

(4) Im Antrag sind zur Speicherung in den Fahrzeugregistern folgende Fahrzeugdaten anzugeben und auf Verlangen nachzuweisen:

1. regelmäßiger Standort des Fahrzeugs, sofern dieser nicht mit dem Wohnsitz oder Sitz des Halters identisch ist;
2. die Verwendung des Fahrzeugs als Taxi, als Mietwagen, zur Vermietung an Selbstfahrer, im freigestellten Schülerverkehr, als Kraftomnibus oder Oberleitungsomnibus im Linienverkehr oder eine sonstige Verwendung, soweit sie nach § 13 Abs. 2 dieser Verordnung oder einer sonstigen auf § 6 des Straßenverkehrsgesetzes beruhenden Rechtsvorschrift der Zulassungsbehörde anzuzeigen oder in der Zulassungsbescheinigung Teil I einzutragen ist;
3. Name und Anschrift des Verfügungsberechtigten über die Zulassungsbescheinigung Teil II, sofern eine solche ausgefertigt worden ist;
4. folgende Daten zur Kraftfahrzeug-Haftpflichtversicherung:
 - a) Name und Anschrift oder Schlüsselnummer des Versicherers,
 - b) Nummer des Versicherungsscheins oder der Versicherungsbestätigung und
 - c) Beginn des Versicherungsschutzes oder
 - d) die Angabe, dass der Halter von der gesetzlichen Versicherungspflicht befreit ist.

(5) In Fällen des innergemeinschaftlichen Erwerbs neuer Kraftfahrzeuge im Sinne des § 1b Abs. 2 und 3 des Umsatzsteuergesetzes sind die folgenden Angaben, soweit diese der Zulassungsbehörde nicht bereits vorliegen, zur Übermittlung an die zuständigen Finanzbehörden zu machen und auf Verlangen nachzuweisen:

1. Name und Anschrift des Antragstellers sowie das für ihn nach § 21 der Abgabenordnung zuständige Finanzamt,
2. Name und Anschrift des Lieferers,
3. Tag der ersten Inbetriebnahme,
4. Kilometerstand am Tag der Lieferung,
5. Fahrzeugart, Fahrzeughersteller (Marke), Fahrzeugtyp und Fahrzeug-Identifizierungsnummer und
6. Verwendungszweck.

(6) Sofern das Fahrzeug aus einem Staat, der nicht Mitgliedstaat der Europäischen Union oder nicht anderer Vertragsstaat des Abkommens über den Europäischen Wirtschaftsraum ist, eingeführt oder aus dem Besitz der

im Bundesgebiet stationierten ausländischen Streitkräfte, der im Bundesgebiet errichteten internationalen militärischen Hauptquartiere oder ihrer Mitglieder erworben wurde, ist mit dem Antrag der Verzollungsnachweis vorzulegen. Wird dieser nicht vorgelegt, hat die Zulassungsbehörde das zuständige Hauptzollamt über die Zulassung zu unterrichten.

(7) Außerdem sind zur Speicherung in den Fahrzeugregistern folgende Fahrzeugdaten anzugeben und auf Verlangen nachzuweisen, sofern sie nicht in den mit dem Antrag vorzulegenden Dokumenten enthalten sind:

1. Fahrzeugklasse und Art des Aufbaus;
2. Marke, Typ, Variante, Version und Handelsbezeichnung des Fahrzeugs sowie, wenn für das Fahrzeug eine EG-Typgenehmigung oder eine nationale Typgenehmigung erteilt worden ist, die Nummer und das Datum der Erteilung der Genehmigung, soweit diese Angaben feststellbar sind;
3. Fahrzeug-Identifizierungsnummer;
4. bei Personenkraftwagen: die vom Hersteller auf dem Fahrzeug angebrachte Farbe;
5. Datum der Erstzulassung oder ersten Inbetriebnahme des Fahrzeugs;
6. bei Zuteilung eines neuen Kennzeichens nach Entstempelung oder Abhandenkommen des bisherigen Kennzeichens das bisherige Kennzeichen;
7. zur Beschaffenheit und Ausrüstung des Fahrzeugs:
 - a) Kraftstoffart oder Energiequelle,
 - b) Höchstgeschwindigkeit in km/h,
 - c) Hubraum in cm³,
 - d) technisch zulässige Gesamtmasse in kg, Masse des in Betrieb befindlichen Fahrzeugs (Leermasse) in kg, Stützlast in kg, technisch zulässige Anhängelast – gebremst und ungebremst – in kg, technisch zulässige maximale Achslast/Masse je Achsgruppe in kg und bei Krafrädern das Leistungsgewicht in kW/kg,
 - e) Zahl der Achsen und der Antriebsachsen,
 - f) Zahl der Sitzplätze einschließlich Fahrersitz und der Stehplätze,
 - g) Rauminhalt des Tanks bei Tankfahrzeugen in m³,
 - h) Nennleistung in kW und Nenndrehzahl in min⁻¹,
 - i) Abgaswert CO₂ in g/km,
 - j) Länge, Breite und Höhe jeweils als Maße über alles in mm,
 - k) eine Größenbezeichnung der Bereifung je Achse, die in der EG-Typgenehmigung, nationalen Typgenehmigung oder Einzelgenehmigung bezeichnet oder in dem zum Zwecke der Erteilung einer Einzelgenehmigung nach § 21 der Straßenverkehrs-Zulassungs-Ordnung erstellten Gutachten als vorschriftsmäßig bescheinigt wurde, und
 - l) Standgeräusch in dB (A) mit Drehzahl bei min⁻¹ und Fahrgeräusch in dB (A).

(8) Das Fahrzeug ist vor Erstellung der Zulassungsbescheinigung Teil II und vor der Zulassung von der Zulassungsbehörde zu identifizieren.

§ 7

**Zulassung
im Inland nach vorheriger
Zulassung in einem anderen Staat**

(1) Bei Fahrzeugen, für die eine EG-Typgenehmigung vorliegt und die bereits in einem anderen Mitgliedstaat der Europäischen Union oder in einem anderen Vertragsstaat des Abkommens über den Europäischen Wirtschaftsraum in Betrieb waren, ist vor der Zulassung eine Untersuchung nach § 29 der Straßenverkehrs-Zulassungs-Ordnung durchzuführen, wenn bei Anwendung der Anlage VIII Abschnitt 2 der Straßenverkehrs-Zulassungs-Ordnung zwischenzeitlich eine Untersuchung hätte stattfinden müssen. Der Antragsteller hat nachzuweisen, wann das Fahrzeug in einem Mitgliedstaat der Europäischen Union oder in einem anderen Vertragsstaat des Abkommens über den Europäischen Wirtschaftsraum erstmals in Betrieb genommen worden ist. Kann dieser Nachweis nicht erbracht werden, ist vor der Zulassung eine Untersuchung nach § 29 der Straßenverkehrs-Zulassungs-Ordnung durchzuführen. Die Sätze 1 bis 3 gelten entsprechend für die Durchführung einer vorgeschriebenen Abgasuntersuchung nach § 47a der Straßenverkehrs-Zulassungs-Ordnung.

(2) Die Zulassungsbehörde hat die ausländische Zulassungsbescheinigung einzuziehen und mindestens sechs Monate aufzubewahren. Sie hat das Kraftfahrt-Bundesamt über die Einziehung umgehend, mindestens jedoch innerhalb eines Monats, elektronisch zu unterrichten. Ausführungsregelungen zur Datenübermittlung gibt das Kraftfahrt-Bundesamt in entsprechenden Standards im Verkehrsblatt bekannt. Auf Verlangen der zuständigen ausländischen Behörde ist die eingezogene Zulassungsbescheinigung über das Kraftfahrt-Bundesamt zurückzusenden. Sofern die ausländische Zulassungsbescheinigung aus zwei Teilen besteht, kann bei Fehlen des Teils II das Fahrzeug nur zugelassen werden, wenn über das Kraftfahrt-Bundesamt die Bestätigung der zuständigen ausländischen Behörde über die frühere Zulassung eingeholt wurde.

(3) Bei Fahrzeugen, für die eine EG-Typgenehmigung vorliegt und die in einem Staat außerhalb der Europäischen Union oder des Europäischen Wirtschaftsraums in Betrieb waren, ist vor der Zulassung in jedem Fall eine Untersuchung nach § 29 der Straßenverkehrs-Zulassungs-Ordnung und, sofern vorgeschrieben, eine Abgasuntersuchung nach § 47a der Straßenverkehrs-Zulassungs-Ordnung durchzuführen.

§ 8

Zuteilung von Kennzeichen

(1) Die Zulassungsbehörde teilt dem Fahrzeug ein Kennzeichen zu. Es besteht aus einem Unterscheidungszeichen für den Verwaltungsbezirk und einer Erkennungsnummer. Die Unterscheidungszeichen sind nach Maßgabe der Anlage 1 zu vergeben. Die Erkennungsnummer wird nach Anlage 2 bestimmt. Fahrzeuge der Bundes- und Landesorgane, des Diplomatischen Corps und bevorrechtigter Internationaler Organisationen erhalten besondere Kennzeichen nach Anlage 3; die Erkennungsnummern dieser Fahrzeuge bestehen nur aus Zahlen; die Zahlen dürfen nicht mehr als sechs Stellen haben.

(2) Die Zulassungsbehörde kann die zugeteilte Erkennungsnummer von Amts wegen oder auf Antrag ändern und hierzu die Vorführung des Fahrzeugs anordnen.

§ 9

Besondere Kennzeichen

(1) Auf Antrag wird für ein Fahrzeug, für das ein Gutachten nach § 23 der Straßenverkehrs-Zulassungs-Ordnung vorliegt, ein Oldtimerkennzeichen zugeteilt. Dieses Kennzeichen besteht aus einem Unterscheidungszeichen und einer Erkennungsnummer nach § 8 Abs. 1. Es wird als Oldtimerkennzeichen durch den Kennbuchstaben „H“ hinter der Erkennungsnummer ausgewiesen.

(2) Bei Fahrzeugen, deren Halter von der Kraftfahrzeugsteuer befreit ist, ist abweichend von § 10 Abs. 1 ein Kennzeichen mit grüner Beschriftung auf weißem Grund zuzuteilen (grünes Kennzeichen); ausgenommen hiervon sind:

1. Fahrzeuge von Behörden,
2. Fahrzeuge des Personals von diplomatischen und konsularischen Vertretungen,
3. Kraftomnibusse und Personenkraftwagen mit acht oder neun Sitzplätzen einschließlich Fahrersitz sowie Anhänger, die hinter diesen Fahrzeugen mitgeführt werden, wenn das Fahrzeug überwiegend im Linienverkehr eingesetzt wird,
4. Leichtkrafträder und Kleinkrafträder,
5. Fahrzeuge von schwerbehinderten Personen im Sinne des § 3a Abs. 1 und 2 des Kraftfahrzeugsteuergesetzes,
6. besonders emissionsreduzierte Kraftfahrzeuge im Sinne des Kraftfahrzeugsteuergesetzes und
7. Fahrzeuge mit einem Ausfuhrkennzeichen nach § 19.

Ein grünes Kennzeichen ist auch für Anhänger zuzuteilen, wenn dies für Zwecke der Sonderregelung für Kraftfahrzeuganhänger gemäß § 10 des Kraftfahrzeugsteuergesetzes beantragt wird. Das grüne Kennzeichen besteht aus einem Unterscheidungszeichen und einer Erkennungsnummer jeweils nach § 8 Abs. 1. Die Zuteilung ist in der Zulassungsbescheinigung Teil I zu vermerken.

(3) Auf Antrag wird einem Fahrzeug ein Saisonkennzeichen zugeteilt. Es besteht aus einem Unterscheidungszeichen und einer Erkennungsnummer jeweils nach § 8 Abs. 1 sowie der Angabe eines Betriebszeitraums. Der Betriebszeitraum wird auf volle Monate bemessen; er muss mindestens zwei Monate und darf höchstens elf Monate umfassen. Der Betriebszeitraum ist von der Zulassungsbehörde in der Zulassungsbescheinigung Teil I in Klammern hinter dem Kennzeichen zu vermerken. Das Fahrzeug darf auf öffentlichen Straßen nur während des angegebenen Betriebszeitraums in Betrieb genommen oder abgestellt werden. § 16 Abs. 1 bleibt unberührt. Saisonkennzeichen gelten außerhalb des Betriebszeitraums bei Fahrten zur Abmeldung und bei Rückfahrten nach Abstempelung des Kennzeichens als ungestempelte Kennzeichen im Sinne des § 10 Abs. 4.

§ 10

**Ausgestaltung
und Anbringung der Kennzeichen**

(1) Unterscheidungszeichen und Erkennungsnummern sind mit schwarzer Beschriftung auf weißem schwarz geradetem Grund auf ein Kennzeichenschild aufzubringen. § 9 Abs. 2, § 16 Abs. 1 und § 17 Abs. 1 bleiben unberührt.

(2) Kennzeichenschilder dürfen nicht spiegeln, verdeckt oder verschmutzt sein; sie dürfen nicht zusätzlich mit Glas, Folien oder ähnlichen Abdeckungen versehen sein, es sei denn, die Abdeckung ist Gegenstand der Genehmigung nach den in Absatz 6 genannten Vorschriften. Form, Größe und Ausgestaltung einschließlich Beschriftung müssen den Mustern, Abmessungen und Angaben in Anlage 4 entsprechen. Kennzeichenschilder müssen reflektierend sein und dem Normblatt DIN 74069, Ausgabe Juli 1996, entsprechen sowie auf der Vorderseite das DIN-Prüf- und Überwachungszeichen mit der zugehörigen Registernummer tragen; hiervon ausgenommen sind Kennzeichenschilder an Fahrzeugen der Bundeswehr gemäß Anlage 4 Abschnitt 3 sowie Kennzeichenschilder an Fahrzeugen der im Bundesgebiet errichteten internationalen militärischen Hauptquartiere.

(3) Das Kennzeichenschild mit zugeteiltem Kennzeichen muss der Zulassungsbehörde zur Abstempelung durch eine Stempelplakette vorgelegt werden. Die Stempelplakette enthält das farbige Wappen des Landes, dem die Zulassungsbehörde angehört, sowie die Bezeichnung des Landes und der Zulassungsbehörde. Die Stempelplakette muss so beschaffen sein und so befestigt werden, dass sie bei einem Entfernen zerstört wird.

(4) Fahrten, die im Zusammenhang mit dem Zulassungsverfahren stehen, insbesondere Fahrten zur Anbringung der Stempelplakette und Rückfahrten nach Entfernung der Stempelplakette sowie Fahrten zur Durchführung einer Hauptuntersuchung, Sicherheitsprüfung oder einer Abgasuntersuchung dürfen innerhalb des Zulassungsbezirks und eines angrenzenden Bezirks mit ungestempelten Kennzeichen durchgeführt werden, wenn die Zulassungsbehörde vorab ein solches zugeteilt hat und die Fahrten von der Kraftfahrzeug-Haftpflichtversicherung erfasst sind.

(5) Kennzeichen müssen an der Vorder- und Rückseite des Kraftfahrzeugs vorhanden und fest angebracht sein. Bei einachsigen Zugmaschinen genügt die Anbringung an der Vorderseite, bei Anhängern und bei Krafträdern die Anbringung an deren Rückseite.

(6) Die Anbringung und Sichtbarkeit des hinteren Kennzeichens muss entsprechen:

1. bei Fahrzeugen mit mindestens vier Rädern den Anforderungen der Richtlinie 70/222/EWG des Rates vom 20. März 1970 zur Angleichung der Rechtsvorschriften der Mitgliedstaaten über die Anbringungsstellen und die Anbringung der amtlichen Kennzeichen an der Rückseite von Kraftfahrzeugen und Kraftfahrzeuganhängern (ABl. EG Nr. L 76 S. 25) in der jeweils geltenden Fassung,
2. bei zwei- oder dreirädrigen Kraftfahrzeugen den Anforderungen der Richtlinie 93/94/EWG des Rates vom 29. Oktober 1993 über die Anbringungsstelle des

amtlichen Kennzeichens an der Rückseite von zweirädrigen oder dreirädrigen Kraftfahrzeugen (ABl. EG Nr. L 311 S. 83) in der jeweils geltenden Fassung und

3. bei land- oder forstwirtschaftlichen Zugmaschinen den Anforderungen der Richtlinie 74/151/EWG des Rates vom 28. März 1974 zur Angleichung der Rechtsvorschriften der Mitgliedstaaten über bestimmte Bestandteile und Merkmale von land- oder forstwirtschaftlichen Zugmaschinen auf Rädern (ABl. EG Nr. L 84 S. 25) in der jeweils geltenden Fassung.

Hintere Kennzeichen müssen eine Beleuchtungseinrichtung haben, die den technischen Vorschriften der Richtlinie 76/760/EWG des Rates vom 27. Juli 1976 zur Angleichung der Rechtsvorschriften der Mitgliedstaaten über Beleuchtungseinrichtungen für das hintere Kennzeichen von Kraftfahrzeugen und Kraftfahrzeuganhängern (ABl. EG Nr. L 262 S. 85) oder der ECE-Regelung Nr. 4 über einheitliche Vorschriften für die Genehmigung der Beleuchtungseinrichtungen für das hintere Kennzeichenschild von Kraftfahrzeugen (mit Ausnahme von Krafträdern) und ihren Anhängern (VkBl. 2004 S. 613) in der jeweils geltenden Fassung entspricht und die das ganze Kennzeichen auf 20 m lesbar macht. Die Beleuchtungseinrichtung darf kein Licht unmittelbar nach hinten austreten lassen.

(7) Das vordere Kennzeichen darf bis zu einem Vertikalwinkel von 30 Grad gegen die Fahrtrichtung geneigt sein; der untere Rand darf nicht weniger als 200 mm über der Fahrbahn liegen und die sonst vorhandene Bodenfreiheit des Fahrzeugs nicht verringern. Vorderes und hinteres Kennzeichen müssen in einem Winkelbereich von je 30 Grad beiderseits der Fahrzeuglängsachse stets auf ausreichende Entfernung lesbar sein.

(8) Anhänger nach § 3 Abs. 2 Satz 1 Nr. 2 Buchstabe a bis c, f und g sowie Anhänger nach § 3 Abs. 2 Satz 1 Nr. 2 Buchstabe d und e, die ein eigenes Kennzeichen nach § 4 nicht führen müssen, haben an der Rückseite ein Kennzeichen zu führen, das der Halter des Zugfahrzeugs für eines seiner Zugfahrzeuge verwenden darf; eine Abstempelung ist nicht erforderlich.

(9) Wird das hintere Kennzeichen durch einen Ladungsträger oder mitgeführte Ladung teilweise oder vollständig verdeckt, so muss am Fahrzeug oder am Ladungsträger das Kennzeichen wiederholt werden. Eine Abstempelung ist nicht erforderlich. Bei Fahrzeugen, an denen nach § 49a Abs. 9 der Straßenverkehrs-Zulassungs-Ordnung Leuchtenträger zulässig sind, darf das hintere Kennzeichen auf dem Leuchtenträger angebracht sein.

(10) Außer dem Kennzeichen darf nur das Unterscheidungszeichen für den Zulassungsstaat nach Artikel 37 in Verbindung mit Anhang 3 des Übereinkommens vom 8. November 1968 über den Straßenverkehr (BGBl. 1977 II S. 809) am Fahrzeug angebracht werden. Für die Bundesrepublik Deutschland ist dies der Großbuchstabe „D“.

(11) Zeichen und Einrichtungen aller Art, die zu Verwechslungen mit Kennzeichen oder dem Unterscheidungszeichen nach Absatz 10 führen oder deren Wirkung beeinträchtigen können, dürfen an Fahrzeugen nicht angebracht werden. Über die Anbringung der Zeichen „CD“ für Fahrzeuge von Angehörigen diplomatischer Vertretungen und „CC“ für Fahrzeuge von Angehörigen kon-

sularischer Vertretungen entscheidet das Bundesministerium für Verkehr, Bau und Stadtentwicklung. Die Berechtigung zur Führung der Zeichen „CD“ und „CC“ ist in die Zulassungsbescheinigung Teil I einzutragen.

(12) Unbeschadet des Absatzes 4 dürfen Fahrzeuge auf öffentlichen Straßen nur in Betrieb gesetzt werden, wenn das zugeteilte Kennzeichen auf einem Kennzeichenschild nach Absatz 1, 2 Satz 1, 2 und 3 Halbsatz 1, Absatz 5 Satz 1 sowie Absatz 6 bis 8 und 9 Satz 1 ausgestellt, angebracht und beleuchtet ist und die Stempelplakette nach Absatz 3 Satz 1 und 2 vorhanden ist und keine verwechslungsfähigen oder beeinträchtigenden Zeichen und Einrichtungen nach Absatz 11 Satz 1 am Fahrzeug angebracht sind. Der Halter darf die Inbetriebnahme eines Fahrzeugs nicht anordnen oder zulassen, wenn die Voraussetzungen nach Satz 1 nicht vorliegen.

§ 11

Zulassungsbescheinigung Teil I

(1) Die Zulassungsbescheinigung Teil I wird nach dem Muster in Anlage 5 ausgefertigt. Sind für denselben Halter mehrere Anhänger zugelassen, kann für den Anhänger abweichend von Satz 1 oder zusätzlich von der Zulassungsbehörde auf Antrag ein Verzeichnis der für den Halter zugelassenen Anhänger ausgestellt werden. Aus dem Verzeichnis müssen Name, Vorname und Anschrift des Halters sowie Marke, Fahrzeugklasse und Art des Aufbaus, Leermasse, zulässige Gesamtmasse und bei Sattelanhängern auch die Stützlast, die Fahrzeug-Identifizierungsnummer, das Datum der ersten Zulassung und das Kennzeichen der Anhänger ersichtlich sein.

(2) Das Kraftfahrt-Bundesamt stellt der Zulassungsbehörde Typdaten zur Verfügung, damit diese die Zulassungsbescheinigung Teil I maschinell ausfüllen kann. Das Kraftfahrt-Bundesamt hat diese Typdaten zu erstellen, soweit es über die erforderlichen Angaben verfügt und der Aufwand für die Erstellung angemessen ist.

(3) Für Fahrzeuge der Bundeswehr können von der Zentralen Militärkraftfahrtstelle Zulassungsbescheinigungen Teil I nach dem Muster in Anlage 6 ausgefertigt werden.

(4) Die Anerkennung als schadstoffarmes Fahrzeug nach § 47 Abs. 3 der Straßenverkehrs-Zulassungs-Ordnung und Einstufung des Fahrzeugs in eine der Emissionsklassen nach § 48 der Straßenverkehrs-Zulassungs-Ordnung sind unter Angabe des Datums in der Zulassungsbescheinigung Teil I zu vermerken, wenn der Zulassungsbehörde die entsprechenden Voraussetzungen nachgewiesen werden. Die Zulassungsbehörde kann in Zweifelsfällen die Vorlage eines Gutachtens eines amtlich anerkannten Sachverständigen für den Kraftfahrzeugverkehr darüber fordern, in welche Emissionsklasse das Fahrzeug einzustufen ist.

(5) Die Zulassungsbescheinigung Teil I sowie das Anhängerverzeichnis nach Absatz 1 Satz 2 ist vom jeweiligen Fahrer des Kraftfahrzeugs mitzuführen und zuständigen Personen auf Verlangen zur Prüfung auszuhändigen.

(6) Wird nach Ausstellung einer neuen Zulassungsbescheinigung Teil I für eine in Verlust geratene Bescheinigung diese wieder aufgefunden, hat der Halter oder Eigentümer sie unverzüglich der zuständigen Zulassungsbehörde abzuliefern.

§ 12

Zulassungsbescheinigung Teil II

(1) Mit dem Antrag auf Ausfertigung einer Zulassungsbescheinigung Teil II ist der Zulassungsbehörde die Verfügungsberechtigung über das Fahrzeug nachzuweisen. In begründeten Einzelfällen kann die Zulassungsbehörde beim Kraftfahrt-Bundesamt anfragen, ob das Fahrzeug im Zentralen Fahrzeugregister eingetragen, ein Suchvermerk vorhanden oder ob bereits eine Zulassungsbescheinigung Teil II ausgegeben worden ist. Die Sätze 1 und 2 sind auch anzuwenden, wenn die Ausfüllung eines Vordrucks der Zulassungsbescheinigung Teil II beantragt wird, ohne dass das Fahrzeug zugelassen werden soll.

(2) Die Zulassungsbehörde fertigt die Zulassungsbescheinigung Teil II nach dem Muster in Anlage 7 aus. Die Ausfüllung einer Zulassungsbescheinigung Teil II sowie deren erstmalige Ausfertigung durch die Zulassungsbehörde ist nur bei Vorlage der Übereinstimmungsbescheinigung, der Datenbestätigung oder der Bescheinigung über die Einzelgenehmigung des Fahrzeugs zulässig. Wurden die Angaben über die Beschaffenheit des Fahrzeugs und über dessen Übereinstimmung mit dem genehmigten Typ noch nicht durch den Hersteller eingetragen, hat die Zulassungsbehörde diese Eintragungen vorzunehmen. Hierfür werden ihr vom Kraftfahrt-Bundesamt die erforderlichen Typdaten zur Verfügung gestellt, soweit diese dort vorliegen. Die Zulassungsbehörde vermerkt die Ausfertigung der Zulassungsbescheinigung Teil II unter Angabe der betreffenden Nummer auf der Übereinstimmungsbescheinigung oder der Datenbestätigung.

(3) Die Vordrucke der Zulassungsbescheinigung Teil II werden auf schriftlichen Antrag vom Kraftfahrt-Bundesamt an die Inhaber einer EG-Typgenehmigung für Fahrzeuge, an die Inhaber einer nationalen Typgenehmigung für Fahrzeuge oder deren jeweils bevollmächtigte Vertreter zum Zwecke der Ausfüllung sowie an die Zulassungsbehörden ausgegeben.

(4) Der Verlust eines Vordrucks der Zulassungsbescheinigung Teil II ist vom jeweiligen Empfänger dem Kraftfahrt-Bundesamt anzuzeigen. Der Verlust einer ausgefertigten Zulassungsbescheinigung Teil II ist der zuständigen Zulassungsbehörde anzuzeigen, die das Kraftfahrt-Bundesamt hiervon unterrichtet. Das Kraftfahrt-Bundesamt bietet die in Verlust geratene Bescheinigung auf Antrag im Verkehrsblatt mit einer Frist zur Vorlage bei der Zulassungsbehörde auf. Eine neue Zulassungsbescheinigung Teil II darf erst nach Ablauf der Frist ausgefertigt werden. Wird die in Verlust geratene Zulassungsbescheinigung Teil II wieder aufgefunden, ist diese unverzüglich bei der Zulassungsbehörde abzuliefern. Absatz 6 Satz 2 ist entsprechend anzuwenden.

(5) Sind in einer Zulassungsbescheinigung Teil II die für die Eintragungen der Zulassung bestimmten Felder ausgefüllt oder ist diese beschädigt, ist eine neue Bescheinigung auszustellen. Die Zulassungsbehörde hat die alte Bescheinigung zu entwerten und sie unter Eintragung der Nummer der neuen Bescheinigung dem Antragsteller zurückzugeben.

(6) Die Zulassungsbehörde entscheidet keine privatrechtlichen Sachverhalte. Zur Vorlage der Zulassungsbe-

scheinigung Teil II ist neben dem Halter und dem Eigentümer bei Aufforderung durch die Zulassungsbehörde jeder verpflichtet, in dessen Gewahrsam sich die Bescheinigung befindet. Die Zulassungsbehörde hat demjenigen, der ihr die Zulassungsbescheinigung Teil II vorgelegt hat oder der von ihm bestimmten Stelle oder Person, diese wieder auszuhändigen.

§ 13

Mitteilungspflichten bei Änderungen

(1) Folgende Änderungen von Fahrzeug- oder Halterdaten sind der Zulassungsbehörde zum Zwecke der Berichtigung der Fahrzeugregister und der Zulassungsbescheinigung unter Vorlage der Zulassungsbescheinigung Teil I, des Anhängerverzeichnisses und bei Änderungen nach Nummer 1 bis 3 auch der Zulassungsbescheinigung Teil II unverzüglich mitzuteilen:

1. Änderungen von Angaben zum Halter, jedoch braucht bei alleiniger Änderung der Anschrift innerhalb des Zulassungsbezirks die Zulassungsbescheinigung Teil II nicht vorgelegt zu werden,
2. Änderung der Fahrzeugklasse nach Anlage XXIX Straßenverkehrs-Zulassungs-Ordnung,
3. Änderung von Hubraum, Nennleistung, Kraftstoffart oder Energiequelle,
4. Erhöhung der bauartbedingten Höchstgeschwindigkeit,
5. Verringerung der bauartbedingten Höchstgeschwindigkeit, wenn diese fahrerlaubnisrelevant oder zulassungsrelevant ist,
6. Änderung der zulässigen Achslasten, der Gesamtmasse, der Stützlast oder der Anhängelast,
7. Erhöhung der Fahrzeugabmessungen, ausgenommen bei Personenkraftwagen und Krafträdern,
8. Änderung der Sitz- oder Stehplatzzahl bei Kraftomnibussen,
9. Änderungen der Abgas- oder Geräuschwerte, sofern sie sich auf die Kraftfahrzeugsteuer oder Verkehrsverbote auswirken,
10. Änderungen, die eine Ausnahmegenehmigung nach § 47 erfordern, und
11. Änderungen, deren unverzügliche Eintragung in die Zulassungsbescheinigung auf Grund eines Vermerks im Sinne des § 19 Abs. 4 Satz 2 der Straßenverkehrs-Zulassungs-Ordnung erforderlich ist.

Andere Änderungen von Fahrzeug- oder Halterdaten sind der Zulassungsbehörde bei deren nächster Befassung mit der Zulassungsbescheinigung mitzuteilen. Verpflichtet zur Mitteilung ist der Halter und, wenn er nicht zugleich der Eigentümer ist, auch dieser. Die Verpflichtung besteht, bis der Behörde durch einen der Verpflichteten die Änderungen mitgeteilt worden sind. Kommen die nach Satz 3 Verpflichteten ihrer Mitteilungspflicht nicht nach, kann die Zulassungsbehörde für die Zeit bis zur Erfüllung der Verpflichtung den Betrieb des Fahrzeugs auf öffentlichen Straßen untersagen. Der Halter darf die Inbetriebnahme eines Fahrzeugs, dessen Betrieb nach Satz 5 untersagt wurde, nicht anordnen oder zulassen.

(2) Wer einen Personenkraftwagen verwendet

1. für eine Personenbeförderung, die dem Personenbeförderungsgesetz unterliegt,
2. für eine Beförderung durch oder für Kindergartenträger zwischen Wohnung und Kindergarten oder durch oder für Schulträger zum und vom Unterricht oder
3. für eine Beförderung von behinderten Menschen zu und von ihrer Betreuung dienenden Einrichtungen

hat dies vor Beginn und nach Beendigung der Verwendung der zuständigen Zulassungsbehörde unverzüglich schriftlich anzuzeigen. Wer ein Fahrzeug ohne Gestellung eines Fahrers gewerbsmäßig vermietet (Mietfahrzeug für Selbstfahrer), hat dies nach Beginn des Gewerbebetriebs der zuständigen Zulassungsbehörde unverzüglich schriftlich anzuzeigen, wenn nicht das Fahrzeug für den Mieter zugelassen wird. Zur Eintragung der Verwendung des Fahrzeugs im Sinne des Satzes 1 oder des Satzes 2 ist der Zulassungsbehörde unverzüglich die Zulassungsbescheinigung Teil I vorzulegen.

(3) Verlegt der Halter seinen Wohnsitz oder Sitz in einen anderen Zulassungsbezirk, hat er unter Vorlage der Zulassungsbescheinigung bei der neuen Zulassungsbehörde die Zuteilung eines neuen Kennzeichens und Ausstellung einer neuen Zulassungsbescheinigung Teil I unverzüglich zu beantragen. Die bisherigen Kennzeichen sind zur Entstempelung vorzulegen. Wird der regelmäßige Standort des Fahrzeugs für mehr als drei Monate an einen vom Wohnsitz oder Sitz des Halters abweichenden Ort verlegt, ist dies der Zulassungsbehörde ebenfalls unverzüglich mitzuteilen. Kommt er diesen Pflichten nicht nach, kann die Zulassungsbehörde für die Zeit bis zur Erfüllung der Pflichten den Betrieb des Fahrzeugs auf öffentlichen Straßen untersagen.

(4) Tritt ein Wechsel in der Person des Halters ein, hat der bisherige Halter oder Eigentümer dies unverzüglich der Zulassungsbehörde zum Zwecke der Berichtigung der Fahrzeugregister mitzuteilen. Die Mitteilung muss das Kennzeichen des Fahrzeugs, Namen, Vornamen und vollständige Anschrift des Erwerbers sowie dessen Bestätigung enthalten, dass die Zulassungsbescheinigung und die Kennzeichenschilder übergeben wurden. Der Erwerber hat unverzüglich bei der für seinen Wohnsitz oder Sitz zuständigen Zulassungsbehörde unter Angabe der Halterdaten nach § 33 Abs. 1 Satz 1 Nr. 2 des Straßenverkehrsgesetzes und unter Vorlage des Versicherungsnachweises nach § 23 die Ausfertigung einer neuen Zulassungsbescheinigung und, sofern dem Fahrzeug bisher ein Kennzeichen von einer anderen Zulassungsbehörde zugeteilt war, die Zuteilung eines neuen Kennzeichens zu beantragen. Kommt der bisherige Halter oder Eigentümer seiner Mitteilungspflicht nicht nach oder wird das Fahrzeug nicht unverzüglich umgemeldet oder außer Betrieb gesetzt oder erweisen sich die mitgeteilten Daten des neuen Halters oder Eigentümers als nicht zutreffend, kann die Zulassungsbehörde die Zulassungsbescheinigung im Verkehrsblatt mit einer Frist von vier Wochen zur Vorlage bei ihr aufbieten. Mit erfolglosem Ablauf des Aufgebots endet die Zulassung des Fahrzeugs. Die Zulassungsbehörde teilt das Ende der Zulassung dem bisherigen Halter oder Eigentümer mit.

(5) Die Absätze 1, 3 und 4 gelten nicht für außer Betrieb gesetzte Fahrzeuge. Absatz 4 Satz 1 gilt nicht für Fahrzeuge, für die der Zulassungsbehörde ein Verwertungsnachweis nach § 15 vorgelegt wurde.

(6) Wird ein zugelassenes Fahrzeug im Ausland erneut zugelassen und erhält die zuständige Zulassungsbehörde durch das Kraftfahrt-Bundesamt hierüber eine Mitteilung, ist das Fahrzeug durch die Zulassungsbehörde außer Betrieb zu setzen. Die Mitteilung erfolgt in elektronischer Form nach den vom Kraftfahrt-Bundesamt herausgegebenen und im Verkehrsblatt veröffentlichten Standards.

§ 14

Außerbetriebsetzung, Wiedenzulassung

(1) Soll ein zugelassenes Fahrzeug oder ein nicht zulassungspflichtiges, aber kennzeichenpflichtiges Fahrzeug außer Betrieb gesetzt werden, hat der Halter dies der Zulassungsbehörde unter Vorlage der Zulassungsbescheinigung und gegebenenfalls der Anhängerverzeichnisse, bei nicht zulassungs- aber kennzeichenpflichtigen Fahrzeugen, unter Vorlage des Nachweises über die Zuteilung des Kennzeichens oder die Zulassungsbescheinigung Teil I unverzüglich anzuzeigen und die Kennzeichen zur Entstempelung vorzulegen. Die Zulassungsbehörde vermerkt die Außerbetriebsetzung des Fahrzeugs unter Angabe des Datums auf der Zulassungsbescheinigung Teil I und gegebenenfalls auf den Anhängerverzeichnissen und händigt die vorgelegten Unterlagen sowie die entstempelten Kennzeichenschilder wieder aus. Der Halter kann das Kennzeichen zum Zwecke der Wiedenzulassung befristet reservieren lassen.

(2) Soll ein nach Absatz 1 außer Betrieb gesetztes Fahrzeug wieder zum Verkehr zugelassen werden, ist die Zulassungsbescheinigung vorzulegen, § 6 gilt entsprechend. Das Fahrzeug muss vor der erneuten Zulassung einer Untersuchung nach § 29 der Straßenverkehrs-Zulassungs-Ordnung unterzogen werden, wenn bei Anwendung der Anlage VIII Abschnitt 2 der Straßenverkehrs-Zulassungs-Ordnung zwischenzeitlich eine Untersuchung hätte stattfinden müssen. Satz 2 gilt entsprechend für eine Sicherheitsprüfung nach § 29 der Straßenverkehrs-Zulassungs-Ordnung und für eine vorgeschriebene Abgasuntersuchung nach § 47a der Straßenverkehrs-Zulassungs-Ordnung. Sind die Fahrzeug- und Halterdaten im Zentralen Fahrzeugregister bereits gelöscht worden und kann die Übereinstimmungsbescheinigung, die Datenbestätigung oder die Bescheinigung über die Einzelgenehmigung des unveränderten Fahrzeugs nicht anderweitig erbracht werden, ist § 21 der Straßenverkehrs-Zulassungs-Ordnung entsprechend anzuwenden.

§ 15

Verwertungsnachweis

(1) Ist ein Fahrzeug der Klasse M₁ oder der Klasse N₁ einer anerkannten Stelle nach § 4 Abs. 1 der Altfahrzeug-Verordnung zur Verwertung überlassen worden, hat der Halter oder Eigentümer dieses Fahrzeug unter Vorlage eines Verwertungsnachweises nach dem Muster in Anlage 8 bei der Zulassungsbehörde außer Betrieb setzen zu lassen. Die Zulassungsbehörde überprüft die Richtigkeit

und Vollständigkeit der Angaben zum Fahrzeug und zum Halter im Verwertungsnachweis und gibt diesen mit dem vorgesehenen Bestätigungsvermerk zurück.

(2) Verbleibt ein Fahrzeug der Klasse M₁ oder der Klasse N₁ zum Zwecke der Entsorgung im Ausland, so hat der Halter oder Eigentümer des Fahrzeugs dies gegenüber der Zulassungsbehörde zu erklären und das Fahrzeug außer Betrieb setzen zu lassen. Im Übrigen hat der Halter oder Eigentümer des Fahrzeugs gegenüber der Zulassungsbehörde bei einem Antrag auf Außerbetriebsetzung des Fahrzeugs zu erklären, dass das Fahrzeug nicht als Abfall zu entsorgen ist.

Abschnitt 3

Zeitweilige

Teilnahme am Straßenverkehr

§ 16

Prüfungsfahrten, Probefahrten, Überführungsfahrten

(1) Fahrzeuge dürfen, wenn sie nicht zugelassen sind, auch ohne eine EG-Typgenehmigung, nationale Typgenehmigung oder Einzelgenehmigung, zu Prüfungs-, Probe- oder Überführungsfahrten in Betrieb gesetzt werden, wenn sie ein Kurzzeitkennzeichen oder ein Kennzeichen mit roter Beschriftung auf weißem rot gerandetem Grund (rotes Kennzeichen) führen. § 31 Abs. 2 der Straßenverkehrs-Zulassungs-Ordnung bleibt unberührt.

(2) Auf Antrag hat eine Zulassungsbehörde bei Bedarf für Zwecke nach Absatz 1 ein Kurzzeitkennzeichen zuzuteilen und einen Fahrzeugschein für Fahrzeuge mit Kurzzeitkennzeichen nach dem Muster in Anlage 9 auszugeben. Der Empfänger hat die geforderten Angaben zum Fahrzeug vor Antritt der ersten Fahrt vollständig und in dauerhafter Schrift in den Fahrzeugschein einzutragen. Der Fahrzeugschein ist bei jeder Fahrt mitzuführen und zuständigen Personen auf Verlangen zur Prüfung auszuhandigen. Das Kurzzeitkennzeichen besteht aus einem Unterscheidungszeichen und einer Erkennungsnummer jeweils nach § 8 Abs. 1, jedoch besteht die Erkennungsnummer nur aus Ziffern und beginnt mit „03“ oder „04“. Das Kurzzeitkennzeichen enthält außerdem ein Ablaufdatum, das längstens auf fünf Tage ab der Zuteilung zu bemessen ist. Das Kurzzeitkennzeichen darf nur an einem Fahrzeug verwendet werden. Nach Ablauf der Gültigkeit des Kurzzeitkennzeichens darf ein Fahrzeug auf öffentlichen Straßen nicht mehr in Betrieb gesetzt werden. Der Halter darf im Falle des Satzes 7 die Inbetriebnahme eines Fahrzeugs nicht anordnen oder zulassen.

(3) Rote Kennzeichen und besondere Fahrzeugscheine für Fahrzeuge mit roten Kennzeichen nach Anlage 10 können durch die örtlich zuständige Zulassungsbehörde zuverlässigen Kraftfahrzeugherstellern, Kraftfahrzeugteileherstellern, Kraftfahrzeugwerkstätten und Kraftfahrzeughändlern befristet oder widerruflich zur wiederkehrenden betrieblichen Verwendung, auch an unterschiedlichen Fahrzeugen, zugeteilt werden. Ein rotes Kennzeichen besteht aus einem Unterscheidungszeichen und einer Erkennungsnummer jeweils nach § 8 Abs. 1, jedoch besteht die Erkennungsnummer nur aus Ziffern und beginnt mit „06“. Für jedes Fahrzeug ist eine geson-

derte Seite des Fahrzeugscheinheftes zu dessen Beschreibung zu verwenden; die Angaben zum Fahrzeug sind vollständig und in dauerhafter Schrift vor Antritt der ersten Fahrt einzutragen. Das Fahrzeugscheinheft ist bei jeder Fahrt mitzuführen und zuständigen Personen auf Verlangen auszuhändigen. Über jede Prüfungs-, Probe- oder Überführungsfahrt sind fortlaufende Aufzeichnungen zu führen, aus denen das verwendete Kennzeichen, das Datum der Fahrt, deren Beginn und Ende, der Fahrzeugführer mit dessen Anschrift, die Fahrzeugklasse und der Hersteller des Fahrzeugs, die Fahrzeug-Identifizierungsnummer und die Fahrtstrecke ersichtlich sind. Die Aufzeichnungen sind ein Jahr lang aufzubewahren; sie sind zuständigen Personen auf Verlangen jederzeit zur Prüfung auszuhändigen. Nach Ablauf der Frist, für die das Kennzeichen zugeteilt worden ist, ist das Kennzeichen mit dem dazugehörigen Fahrzeugscheinheft der Zulassungsbehörde unverzüglich zurückzugeben.

(4) Mit dem Antrag auf Zuteilung eines Kurzzeitkennzeichens oder eines roten Kennzeichens sind vom Antragsteller zum Zwecke der Speicherung in den Fahrzeugregistern die in § 6 Abs. 1 Satz 2 bezeichneten Halterdaten und die in § 6 Abs. 4 Nr. 4 bezeichneten Daten zur Kraftfahrzeug-Haftpflichtversicherung sowie bei Kurzzeitkennzeichen zusätzlich das Ende des Versicherungsschutzes mitzuteilen und auf Verlangen nachzuweisen.

(5) Kurzzeitkennzeichen und rote Kennzeichen sind nach § 10 in Verbindung mit Anlage 4 Abschnitt 1, 6 und 7 auszugestalten und anzubringen. Sie brauchen jedoch nicht fest angebracht zu sein. Fahrzeuge mit Kurzzeitkennzeichen und roten Kennzeichen dürfen im Übrigen nur nach Maßgabe des § 10 Abs. 12 Satz 1 in Betrieb genommen werden. Der Halter darf die Inbetriebnahme eines Fahrzeugs nicht anordnen oder zulassen, wenn die Voraussetzungen nach Satz 1 und 3 nicht vorliegen.

(6) Die §§ 29, 47a und 57b der Straßenverkehrs-Zulassungs-Ordnung finden keine Anwendung.

§ 17

Fahrten zur Teilnahme an Veranstaltungen für Oldtimer

(1) Oldtimer, die an Veranstaltungen teilnehmen, die der Darstellung von Oldtimer-Fahrzeugen und der Pflege des kraftfahrzeugtechnischen Kulturgutes dienen, benötigen hierfür sowie für Anfahrten zu und Abfahrten von solchen Veranstaltungen keine Betriebserlaubnis und keine Zulassung, wenn sie ein rotes Oldtimerkennzeichen führen. Dies gilt auch für Probefahrten und Überführungsfahrten sowie für Fahrten zum Zwecke der Reparatur oder Wartung der betreffenden Fahrzeuge. § 31 Abs. 2 der Straßenverkehrs-Zulassungs-Ordnung bleibt unberührt.

(2) Für die Zuteilung und Verwendung der roten Oldtimerkennzeichen findet § 16 Abs. 3 bis 5 entsprechend mit der Maßgabe Anwendung, dass das Kennzeichen nur an den Fahrzeugen verwendet werden darf, für die es ausgegeben worden ist. Das rote Oldtimerkennzeichen besteht aus einem Unterscheidungszeichen und einer Erkennungsnummer jeweils nach § 8 Abs. 1, jedoch besteht die Erkennungsnummer nur aus Ziffern und beginnt mit „07“. Es ist nach § 10 in Verbindung mit Anlage 4 Abschnitt 1 und 7 auszugestalten und anzubringen. Fahrzeuge mit rotem Oldtimerkennzeichen dürfen im

Übrigen nur nach Maßgabe des § 10 Abs. 12 in Betrieb genommen werden. Der Halter darf die Inbetriebnahme eines Fahrzeugs nicht anordnen oder zulassen, wenn die Voraussetzungen nach Satz 4 nicht vorliegen.

(3) Unberührt bleiben Erlaubnis- und Genehmigungspflichten, soweit sie sich aus anderen Vorschriften, insbesondere aus § 29 Abs. 2 der Straßenverkehrs-Ordnung, ergeben.

§ 18

Fahrten im internationalen Verkehr

Für Fahrzeuge, für die ein Kennzeichen zugeteilt ist, wird auf Antrag ein Internationaler Zulassungsschein nach Artikel 4 und Anlage B des Internationalen Abkommens vom 24. April 1926 über Kraftfahrzeugverkehr (RGBl. 1930 II S. 1233) ausgestellt.

§ 19

Fahrten zur dauerhaften Verbringung eines Fahrzeugs in das Ausland

(1) Soll ein zulassungspflichtiges nicht zugelassenes Kraftfahrzeug oder ein zulassungsfreies und kennzeichenpflichtiges Kraftfahrzeug, dem kein Kennzeichen zugeteilt ist, mit eigener Triebkraft oder ein Anhänger hinter einem Kraftfahrzeug dauerhaft in einen anderen Staat verbracht werden, sind die Vorschriften dieser Verordnung vorbehaltlich des § 16, soweit dies von dem ausländischen Staat zugelassen ist, mit folgender Maßgabe anzuwenden:

1. Das Fahrzeug darf nur zugelassen werden, wenn durch Vorlage einer Versicherungsbestätigung im Sinne der Anlage 11 Nr. 3 nachgewiesen ist, dass eine Haftpflichtversicherung nach dem Gesetz über die Haftpflichtversicherung für ausländische Kraftfahrzeuge und Kraftfahrzeuganhänger besteht und wenn der nächste Termin zur Durchführung der Untersuchung nach § 29 der Straßenverkehrs-Zulassungs-Ordnung nach dem Ablauf der Zulassung gemäß Nummer 2 liegt; ansonsten ist eine solche Untersuchung durchzuführen.
2. Die Zulassung ist auf die Dauer der nach Nummer 1 nachgewiesenen Haftpflichtversicherung, längstens auf ein Jahr, zu befristen. Unberührt bleibt die Befugnis der Zulassungsbehörde, durch Befristung der Zulassung und durch Auflagen sicherzustellen, dass das Fahrzeug in angemessener Zeit den Geltungsbereich dieser Verordnung verlässt.
3. An die Stelle des Kennzeichens tritt das Ausfuhrkennzeichen. Es besteht aus dem Unterscheidungszeichen nach § 8 Abs. 1 Satz 2, einer Erkennungsnummer und dem Ablaufdatum. Die Erkennungsnummer besteht aus einer ein- bis vierstelligen Zahl und einem nachfolgenden Buchstaben. Das Kennzeichen ist nach § 10 in Verbindung mit Anlage 4 Abschnitt 1 und 8 auszugestalten und anzubringen. Fahrzeuge mit Ausfuhrkennzeichen dürfen nur nach Maßgabe des § 10 Abs. 12 in Betrieb gesetzt werden. Der Halter darf die Inbetriebnahme eines Fahrzeugs nicht anordnen oder zulassen, wenn die Voraussetzungen nach Satz 5 nicht vorliegen.

4. Die Zulassungsbescheinigung Teil I ist auf die Ausfuhr des Fahrzeugs zu beschränken und mit dem Datum des Ablaufs der Gültigkeitsdauer der Zulassung zu versehen. Zusätzlich kann ein Internationaler Zulassungsschein nach Maßgabe des § 18, auf dem das Datum des Ablaufs der Gültigkeitsdauer der Zulassung vermerkt ist, ausgestellt werden. Nach Ablauf der Gültigkeitsdauer der Zulassung darf das Fahrzeug auf öffentlichen Straßen nicht mehr in Betrieb gesetzt werden. Der Halter darf im Falle des Satzes 3 die Inbetriebnahme eines Fahrzeugs nicht anordnen oder zulassen.

(2) Bei der Zuteilung eines Ausfuhrkennzeichens sind der Zulassungsbehörde zur Speicherung in den Fahrzeugregistern neben den in § 6 Abs. 1 Satz 2 bezeichneten Halterdaten die in § 6 Abs. 4 Nr. 4 bezeichneten Daten zur Kraftfahrzeug-Haftpflichtversicherung und das Ende des Versicherungsverhältnisses sowie die zur Ausstellung der Zulassungsbescheinigung erforderlichen Fahrzeugdaten und bei Personenkraftwagen die vom Hersteller aufgebrauchte Farbe des Fahrzeugs mitzuteilen und auf Verlangen nachzuweisen.

(3) Der Führer eines Kraftfahrzeugs hat die Zulassungsbescheinigung Teil I nach Absatz 1 Nr. 4 mitzuführen und zuständigen Personen auf Verlangen zur Prüfung auszuhändigen.

(4) Soll ein zugelassenes oder ein zulassungsfreies und kennzeichenpflichtiges Fahrzeug mit einem Ausfuhrkennzeichen in einen anderen Staat verbracht werden, ist die Zuteilung dieses Kennzeichens unter Vorlage der Zulassungsbescheinigung und der nach § 8 zugeteilten Kennzeichen zur Entstempelung zu beantragen. Die bisherige Zulassungsbescheinigung Teil I ist einzuziehen. Die Zulassungsbescheinigung Teil II ist fortzuschreiben. Die Absätze 1 bis 3 sind entsprechend anzuwenden.

Abschnitt 4

Teilnahme ausländischer Fahrzeuge am Straßenverkehr

§ 20

Vorübergehende Teilnahme am Straßenverkehr im Inland

(1) In einem anderen Mitgliedstaat der Europäischen Union oder einem anderen Vertragsstaat des Abkommens über den Europäischen Wirtschaftsraum zugelassene Fahrzeuge dürfen vorübergehend am Verkehr im Inland teilnehmen, wenn für sie von einer zuständigen Stelle des anderen Mitgliedstaates oder des anderen Vertragsstaates eine gültige Zulassungsbescheinigung ausgestellt und im Inland kein regelmäßiger Standort begründet ist. Die Zulassungsbescheinigung muss mindestens die Angaben enthalten, die im Fahrzeugschein für Fahrzeuge mit rotem Kennzeichen nach Anlage 10 vorgesehen sind. Zulassungsbescheinigungen nach Satz 1, die den Anforderungen des Satzes 2 genügen und ausschließlich zum Zwecke der Überführung eines Fahrzeugs ausgestellt werden, werden vom Bundesministerium für Verkehr, Bau und Stadtentwicklung im Verkehrsblatt bekannt gemacht.

(2) In einem Drittstaat zugelassene Fahrzeuge dürfen vorübergehend am Verkehr im Inland teilnehmen, wenn für sie von einer zuständigen ausländischen Stelle eine gültige Zulassungsbescheinigung oder ein Internationaler Zulassungsschein nach Artikel 4 und Anlage B des Internationalen Abkommens vom 24. April 1926 über Kraftfahrzeugverkehr ausgestellt ist und im Inland kein regelmäßiger Standort begründet ist. Die Zulassungsbescheinigung muss mindestens die nach Artikel 35 des Übereinkommens vom 8. November 1968 über den Straßenverkehr erforderlichen Angaben enthalten.

(3) Ausländische Fahrzeuge dürfen vorübergehend am Verkehr im Inland nur teilnehmen, wenn sie betriebs- und verkehrssicher sind.

(4) Ist die Zulassungsbescheinigung nicht in deutscher Sprache abgefasst und entspricht sie nicht der Richtlinie 1999/37/EG oder dem Artikel 35 des Übereinkommens vom 8. November 1968 über den Straßenverkehr, muss sie mit einer von einem Berufskonsularbeamten oder Honorarkonsul der Bundesrepublik Deutschland im Ausstellungsstaat bestätigten Übersetzung oder mit einer Übersetzung durch einen international anerkannten Automobilklub des Ausstellungsstaates oder durch eine vom Bundesministerium für Verkehr, Bau und Stadtentwicklung bestimmte Stelle verbunden sein.

(5) Der Führer des Kraftfahrzeugs hat die ausländische Zulassungsbescheinigung nach Absatz 1 oder 2 sowie die nach Absatz 4 erforderliche Übersetzung oder den Internationalen Zulassungsschein nach Absatz 2 mitzuführen und zuständigen Personen auf Verlangen zur Prüfung auszuhändigen.

(6) Als vorübergehend im Sinne des Absatzes 1 gilt ein Zeitraum bis zu einem Jahr. Die Frist beginnt

1. bei Zulassungsbescheinigungen mit dem Tag des Grenzübertritts und
2. bei internationalen Zulassungsscheinen nach dem Internationalen Abkommen vom 24. April 1926 über Kraftfahrzeugverkehr mit dem Ausstellungstag.

§ 21

Kennzeichen und Unterscheidungszeichen

(1) In einem anderen Staat zugelassene Kraftfahrzeuge müssen an der Vorder- und Rückseite ihre heimischen Kennzeichen führen, die Artikel 36 und Anhang 2 des Übereinkommens vom 8. November 1968 über den Straßenverkehr, soweit dieses Abkommen anwendbar ist, sonst Artikel 3 Abschnitt II Nr. 1 des Internationalen Abkommens vom 24. April 1926 über Kraftfahrzeugverkehr entsprechen müssen. Krafträder benötigen nur ein Kennzeichen an der Rückseite. In einem anderen Staat zugelassene Anhänger müssen an der Rückseite ihr heimisches Kennzeichen nach Satz 1 oder, wenn ein solches nicht zugeteilt oder ausgegeben ist, das Kennzeichen des ziehenden Kraftfahrzeugs führen.

(2) In einem anderen Staat zugelassene Fahrzeuge müssen außerdem das Unterscheidungszeichen des Zulassungsstaates führen, das Artikel 5 und Anlage C des Internationalen Abkommens vom 24. April 1926 über Kraftfahrzeugverkehr oder Artikel 37 in Verbindung mit Anhang 3 des Übereinkommens vom 8. November 1968

über den Straßenverkehr entsprechen muss. Bei Fahrzeugen, die in einem anderen Mitgliedstaat der Europäischen Union oder einem anderen Vertragsstaat des Abkommens über den Europäischen Wirtschaftsraum zugelassen sind und entsprechend Artikel 3 in Verbindung mit dem Anhang der Verordnung (EG) Nr. 2411/98 des Rates vom 3. November 1998 über die Anerkennung des Unterscheidungszeichens des Zulassungsmitgliedstaats von Kraftfahrzeugen und Kraftfahrzeuganhängern im innergemeinschaftlichen Verkehr (ABl. EG Nr. L 299 S. 1) am linken Rand des Kennzeichens das Unterscheidungszeichen des Zulassungsstaates führen, ist die Anbringung eines Unterscheidungszeichens nach Satz 1 nicht erforderlich.

§ 22

Beschränkung und Untersagung des Betriebs ausländischer Fahrzeuge

Erweist sich ein ausländisches Fahrzeug als nicht vorchriftsmäßig, ist § 5 anzuwenden; muss der Betrieb des Fahrzeugs untersagt werden, wird die im Ausland ausgestellte Zulassungsbescheinigung oder der Internationale Zulassungsschein an die ausstellende Stelle zurückgesandt. Hat der Eigentümer oder Halter des Fahrzeugs keinen Wohn- oder Aufenthaltsort im Inland, ist für Maßnahmen nach Satz 1 jede Verwaltungsbehörde nach § 46 Abs. 1 zuständig.

Abschnitt 5

Überwachung des Versicherungsschutzes der Fahrzeuge

§ 23

Versicherungsnachweis

(1) Der Nachweis nach § 3 Abs. 1 Satz 2, dass eine dem Pflichtversicherungsgesetz entsprechende Kraftfahrzeug-Haftpflichtversicherung besteht, ist bei der Zulassungsbehörde durch eine Versicherungsbestätigung zu erbringen. Eine Versicherungsbestätigung ist auch vorzulegen, wenn das Fahrzeug nach Außerbetriebsetzung nach Maßgabe des § 14 Abs. 2 wieder zum Verkehr zugelassen werden soll.

(2) Solange ein Fahrzeug im Sinne des § 13 Abs. 2 Satz 2 gewerbsmäßig vermietet wird, muss der Zulassungsbehörde eine gültige Versicherungsbestätigung für ein Mietfahrzeug für Selbstfahrer vorliegen. Eine Versicherungsbestätigung, die zur Erlangung eines Kurzzeitkennzeichens erteilt wird, muss das Ende des Versicherungsverhältnisses oder die Dauer des Versicherungsverhältnisses angeben.

(3) Die Versicherungsbestätigung ist grundsätzlich vom Versicherer an die Zulassungsbehörde elektronisch zu übermitteln oder zum Abruf durch die Zulassungsbehörde bereitzuhalten, wenn diese hierfür einen Zugang eingerichtet hat. Übermittlung und Bereithaltung zum Abruf können auch durch eine Gemeinschaftseinrichtung der Versicherer erfolgen. Das zulässige Datenformat wird vom Kraftfahrt-Bundesamt im elektronischen Bundesanzeiger sowie zusätzlich im Verkehrsblatt veröffentlicht. Bei elektronischer Übermittlung dürfen keine Bestätigungen nach Anlage 11 ausgestellt werden. Wird die Versicherungsbestätigung nicht elektronisch vom Versicherer

an die Zulassungsbehörde übermittelt oder zum Abruf bereitgehalten, hat der Versicherer sie dem Versicherungsnehmer nach dem Muster in Anlage 11 Nr. 1, für Hersteller von Fahrzeugen auch nach dem Muster in Anlage 11 Nr. 2, zu erteilen.

(4) Ein Halter, der nach § 2 Abs. 1 Nr. 5 des Pflichtversicherungsgesetzes der Versicherungspflicht nicht unterliegt, hat den Nachweis darüber durch Vorlage einer Bescheinigung nach Anlage 11 Nr. 4 zu erbringen.

§ 24

Mitteilungspflichten der Zulassungsbehörde

(1) Die Zulassungsbehörde hat den Versicherer zum Zwecke der Gewährleistung des Versicherungsschutzes im Rahmen der Kraftfahrzeug-Haftpflichtversicherung über

1. die Zuteilung des Kennzeichens,
2. Änderungen der Anschrift des Halters,
3. den Zugang einer Bestätigung über den Abschluss einer neuen Versicherung,
4. den Zugang einer Anzeige über die Außerbetriebsetzung,
5. die Änderung der Fahrzeugklasse und
6. die Reservierung des Kennzeichens bei Außerbetriebsetzung

zu unterrichten und hierfür die in § 35 genannten Daten, soweit erforderlich, zu übermitteln.

(2) Die Mitteilung ist grundsätzlich elektronisch nach Maßgabe des § 35 Abs. 3 und den vom Kraftfahrt-Bundesamt herausgegebenen und im elektronischen Bundesanzeiger sowie zusätzlich im Verkehrsblatt veröffentlichten Standards zu übermitteln.

§ 25

Maßnahmen und Pflichten bei fehlendem Versicherungsschutz

(1) Der Versicherer kann zur Beendigung seiner Haftung nach § 3 Nr. 5 des Pflichtversicherungsgesetzes der zuständigen Zulassungsbehörde Anzeige nach dem Muster in Anlage 11 Nr. 5 erstatten, wenn eine dem Pflichtversicherungsgesetz entsprechende Kraftfahrzeug-Haftpflichtversicherung nicht oder nicht mehr besteht. Die Anzeige kann auch entsprechend § 23 Abs. 3 Satz 1 bis 4 vorgenommen werden. Eine Anzeige ist zu unterlassen, wenn der Zulassungsbehörde die Versicherungsbestätigung über den Abschluss einer neuen dem Pflichtversicherungsgesetz entsprechenden Kraftfahrzeug-Haftpflichtversicherung zugegangen ist und dies dem Versicherer nach § 24 Abs. 1 Nr. 3 mitgeteilt worden ist. Eine Versicherungsbestätigung für die Zuteilung eines Kurzzeitkennzeichens gilt gleichzeitig auch als Anzeige zur Beendigung der Haftung. Satz 4 gilt entsprechend, wenn in der Versicherungsbestätigung für die Zuteilung eines roten Kennzeichens ein befristeter Versicherungsschutz ausgewiesen ist oder wenn die Zuteilung des roten Kennzeichens befristet ist.

(2) Die Zulassungsbehörde hat dem Versicherer auf dessen Anzeige nach Absatz 1 Satz 1 das Datum des Eingangs der Anzeige mitzuteilen. § 24 Abs. 2 gilt entsprechend.

(3) Besteht für ein Fahrzeug, für das ein Kennzeichen zugeteilt ist, keine dem Pflichtversicherungsgesetz entsprechende Kraftfahrzeug-Haftpflichtversicherung, so hat der Halter unverzüglich das Fahrzeug nach Maßgabe des § 14 Abs. 1 außer Betrieb setzen zu lassen.

(4) Erfährt die Zulassungsbehörde durch eine Anzeige nach Absatz 1 oder auf andere Weise, dass für das Fahrzeug keine dem Pflichtversicherungsgesetz entsprechende Kraftfahrzeug-Haftpflichtversicherung besteht, so hat sie unverzüglich das Fahrzeug außer Betrieb zu setzen. Eine Anzeige zu einer Versicherung, für die bereits eine Mitteilung nach § 24 Abs. 1 Nr. 3 oder 4 abgesandt wurde, löst keine Maßnahmen der Zulassungsbehörde nach Satz 1 aus.

(5) Die Absätze 3 und 4 gelten nicht für Kurzzeitkennzeichen, bei denen das Ablaufdatum überschritten ist.

§ 26

Versicherungskennzeichen

(1) Durch das Versicherungskennzeichen wird für die Kraftfahrzeuge im Sinne des § 4 Abs. 3 Satz 1 in Verbindung mit § 3 Abs. 2 Satz 1 Nr. 1 Buchstabe d bis f nachgewiesen, dass für das jeweilige Kraftfahrzeug eine dem Pflichtversicherungsgesetz entsprechende Kraftfahrzeug-Haftpflichtversicherung besteht. Nach Abschluss eines Versicherungsvertrages und Zahlung der Prämie überlässt der Versicherer dem Halter auf Antrag das Versicherungskennzeichen zusammen mit einer Bescheinigung hierüber für das jeweilige Verkehrsjahr. Verkehrsjahr ist jeweils der Zeitraum vom 1. März eines Jahres bis zum Ablauf des Monats Februar des nächsten Jahres. Zur Speicherung im Zentralen Fahrzeugregister hat der Antragsteller dem Versicherer die in § 33 Abs. 1 Satz 1 Nr. 2 des Straßenverkehrsgesetzes bezeichneten Halterdaten, die Angaben zu Fahrzeugklasse, Art des Aufbaus und Marke des Fahrzeugs sowie die Fahrzeug-Identifizierungsnummer mitzuteilen und auf Verlangen nachzuweisen. Das Versicherungskennzeichen und die Bescheinigung verlieren ihre Gültigkeit mit Ablauf des Verkehrsjahres. Der Fahrzeugführer hat die Bescheinigung über das Versicherungskennzeichen mitzuführen und zuständigen Personen auf Verlangen zur Prüfung auszuhandigen.

(2) Das Versicherungskennzeichen besteht aus einem Schild, das eine zur eindeutigen Identifizierung des Kraftfahrzeugs geeignete Erkennungsnummer und das Zeichen des zuständigen Verbandes der Kraftfahrtversicherer oder, wenn kein Verband zuständig ist, das Zeichen des Versicherers trägt sowie das Verkehrsjahr angibt, für welches das Versicherungskennzeichen gelten soll. Die Erkennungsnummer setzt sich aus nicht mehr als drei Ziffern und nicht mehr als drei Buchstaben zusammen. Die Ziffern sind in einer Zeile über den Buchstaben anzugeben. Das Verkehrsjahr ist durch die Angabe des Kalenderjahrs zu bezeichnen, in welchem es beginnt. Der zuständige Verband der Kraftfahrtversicherer oder, wenn kein Verband zuständig ist, das Kraftfahrt-Bundesamt teilt mit Genehmigung des Bundesministeriums für Verkehr, Bau und Stadtentwicklung den Versicherern die Erkennungsnummern zu.

(3) Der Versicherer hat dem Kraftfahrt-Bundesamt die Halterdaten nach § 33 Abs. 1 Satz 1 Nr. 2 des Straßenverkehrsgesetzes und die in § 30 Abs. 4 genannten Fahr-

zeugdaten unverzüglich mitzuteilen. Die Mitteilung kann auch über eine Gemeinschaftseinrichtung der Versicherer erfolgen. Ausführungsregeln zur Datenübermittlung gibt das Kraftfahrt-Bundesamt in entsprechenden Standards im elektronischen Bundesanzeiger sowie zusätzlich im Verkehrsblatt bekannt.

§ 27

Ausgestaltung und Anbringung des Versicherungskennzeichens

(1) Die Beschriftung der Versicherungskennzeichen ist im Verkehrsjahr 2006 blau auf weißem Grund, im Verkehrsjahr 2007 grün auf weißem Grund und im Verkehrsjahr 2008 schwarz auf weißem Grund; die Farben wiederholen sich in den folgenden Verkehrsjahren jeweils in dieser Reihenfolge und Zusammensetzung. Der Rand hat dieselbe Farbe wie die Schriftzeichen. Versicherungskennzeichen können erhaben sein. Sie dürfen nicht spiegeln und weder verdeckt noch verschmutzt sein. Form, Größe und Ausgestaltung des Versicherungskennzeichens müssen dem Muster und den Angaben in Anlage 12 entsprechen.

(2) Versicherungskennzeichen nach Absatz 1 müssen reflektierend sein. Die Rückstrahlwerte müssen Abschnitt 5.3.4 des Normblattes DIN 74069, Ausgabe Juli 1996, entsprechen.

(3) Das Versicherungskennzeichen ist an der Rückseite des Kraftfahrzeugs möglichst unter der Schlussleuchte fest anzubringen. Das Versicherungskennzeichen darf bis zu einem Vertikalwinkel von 30 Grad in Fahrtrichtung geneigt sein. Der untere Rand des Versicherungskennzeichens darf nicht weniger als 200 mm über der Fahrbahn liegen. Versicherungskennzeichen müssen hinter dem Kraftfahrzeug in einem Winkelbereich von je 45 Grad beiderseits der Fahrzeuglängsachse auf eine Entfernung von mindestens 15 m lesbar sein.

(4) Wird ein Anhänger mitgeführt, so ist die Erkennungsnummer des Versicherungskennzeichens an der Rückseite des Anhängers so zu wiederholen, dass sie in einem Winkelbereich von je 45 Grad beiderseits der Fahrzeuglängsachse bei Tageslicht auf eine Entfernung von mindestens 15 m lesbar ist; die Farben der Schrift und ihres Untergrundes müssen denen des Versicherungskennzeichens des ziehenden Kraftfahrzeugs entsprechen. Eine Einrichtung zur Beleuchtung des Versicherungskennzeichens am ziehenden Kraftfahrzeug und der Erkennungsnummer am Anhänger ist zulässig, jedoch nicht erforderlich.

(5) Außer dem Versicherungskennzeichen darf nur das Unterscheidungszeichen des Zulassungsstaates nach Artikel 37 in Verbindung mit Anhang 3 des Übereinkommens vom 8. November 1968 über den Straßenverkehr am Kraftfahrzeug angebracht werden. Für die Bundesrepublik Deutschland ist dies der Großbuchstabe „D“.

(6) Zeichen und Einrichtungen aller Art, die zu Verwechslungen mit dem Versicherungskennzeichen oder dem Unterscheidungszeichen nach Absatz 5 führen oder seine Wirkung beeinträchtigen können, dürfen an Fahrzeugen nicht angebracht werden.

(7) Kraftfahrzeuge, die nach § 4 Abs. 3 Satz 1 ein Versicherungskennzeichen führen müssen, dürfen auf öffentlichen Straßen nur in Betrieb gesetzt werden, wenn das

Versicherungskennzeichen entsprechend den Absätzen 1 bis 3 ausgestaltet und angebracht ist und verwechslungsfähige oder beeinträchtigende Zeichen und Einrichtungen nach Absatz 6 am Fahrzeug nicht angebracht sind.

§ 28

Rote Versicherungskennzeichen

Fahrten im Sinne des § 16 Abs. 1 dürfen mit Kraftfahrzeugen im Sinne des § 4 Abs. 3 Satz 1 vorbehaltlich § 4 Abs. 1 auch mit roten Versicherungskennzeichen nach dem Muster in Anlage 12 unternommen werden. § 26 Abs. 2 und 3 ist entsprechend mit der Maßgabe anzuwenden, dass der Buchstabenbereich der Erkennungsnummer mit dem Buchstaben Z beginnt. Das Kennzeichen ist nach § 27 in Verbindung mit Anlage 12 auszugestalten und anzubringen. Es braucht am Kraftfahrzeug nicht fest angebracht zu sein. Kraftfahrzeuge mit einem roten Versicherungskennzeichen dürfen im Übrigen nur nach Maßgabe des § 27 Abs. 7 in Betrieb gesetzt werden. Der Versicherer hat dem Kraftfahrt-Bundesamt die Halterdaten nach § 33 Abs. 1 Satz 1 Nr. 2 des Straßenverkehrsgesetzes und die in § 30 Abs. 5 genannten Fahrzeugdaten unverzüglich mitzuteilen.

§ 29

Maßnahmen bei vorzeitiger Beendigung des Versicherungsverhältnisses

Endet das Versicherungsverhältnis vor dem Ablauf des Verkehrsjahrs, das auf dem Versicherungskennzeichen angegeben ist, hat der Versicherer den Halter zur unverzüglichen Rückgabe des Versicherungskennzeichens und der darüber ausgehändigten Bescheinigung aufzufordern. Kommt der Halter der Aufforderung nicht nach, hat der Versicherer hiervon die nach § 46 zuständige Behörde in Kenntnis zu setzen. Die Behörde zieht das Versicherungskennzeichen und die Bescheinigung ein.

Abschnitt 6

Fahrzeugregister

§ 30

Speicherung der Fahrzeugdaten im Zentralen Fahrzeugregister

(1) Bei Fahrzeugen, denen ein Kennzeichen zugeteilt ist, sind im Zentralen Fahrzeugregister folgende Fahrzeugdaten zu speichern:

1. die der Zulassungsbehörde nach § 6 Abs. 4 Nr. 1 bis 3 und Abs. 7 mitzuteilenden Fahrzeugdaten sowie die errechnete Nutzlast des Fahrzeugs (technisch zulässige Gesamtmasse minus Masse des in Betrieb befindlichen Fahrzeugs),
2. weitere Angaben, soweit deren Eintragung in den Fahrzeugdokumenten vorgeschrieben oder zulässig ist,
3. das Unterscheidungszeichen und die Erkennungsnummer des zugeteilten Kennzeichens und das Datum der Zuteilung, bei Zuteilung eines Kennzeichens als Saisonkennzeichen zusätzlich der Betriebszeitraum,
4. das Unterscheidungszeichen und die Erkennungsnummer von durch Ausnahmegenehmigung zugeordneten weiteren Kennzeichen und das Datum der jeweiligen Zuteilung,
5. Monat und Jahr des auf die Ausstellung der Zulassungsbescheinigung folgenden Termins
 - a) für die Anmeldung zur Hauptuntersuchung und Sicherheitsprüfung nach § 29 der Straßenverkehrs-Zulassungs-Ordnung und
 - b) zur Durchführung der Abgasuntersuchung nach § 47a der Straßenverkehrs-Zulassungs-Ordnung,
6. bei Zuteilung eines grünen Kennzeichens ein Hinweis darauf sowie das Datum der Zuteilung,
7. das Datum der
 - a) Außerbetriebsetzung des Fahrzeugs und
 - b) Entstempelung des Kennzeichens,
8. die Art der Typgenehmigung oder Einzelgenehmigung,
9. die Emissionsklasse, in die das Fahrzeug eingestuft ist und die Grundlage dieser Einstufung,
10. die Kennziffer des Zulassungsbezirks einschließlich der Gemeindekennziffer,
11. die Nummer der Zulassungsbescheinigung Teil II bei Fahrzeugen, für die dieser Teil ausgefertigt wurde sowie ein Hinweis über den Verbleib der Zulassungsbescheinigung Teil II bei Außerbetriebsetzung des Fahrzeugs,
12. die Nummern früherer Zulassungsbescheinigungen Teil II und Hinweise über deren Verbleib,
13. soweit eine Aufforderung der Zulassungsbescheinigungen Teil II erfolgt ist, ein Hinweis darauf,
14. die von der Zulassungsbehörde aufgebraachte Nummer der Zulassungsbescheinigung Teil I,
15. das Datum der Aushändigung und Hinweis über die Rückgabe oder Einziehung der Zulassungsbescheinigung Teil I,
16. Hinweise über die Ausstellung einer Zulassungsbescheinigung Teil I als Zweitschrift sowie eines Anhängerverzeichnis und das Datum der Ausstellung,
17. bei Ausstellung eines Internationalen Zulassungsscheins ein Hinweis darauf und das Datum der Ausstellung,
18. eine Vormerkung zur Inanspruchnahme nach dem Bundesleistungsgesetz, dem Verkehrssicherstellungsgesetz oder dem Verkehrsleistungsgesetz,
19. folgende Daten zur Kraftfahrzeug-Haftpflichtversicherung:
 - a) die der Zulassungsbehörde nach § 6 Abs. 4 Nr. 4 mitzuteilenden Daten,
 - b) das Datum des Eingangs der Versicherungsbestätigung,
 - c) Hinweise auf ein Nichtbestehen oder eine Beendigung des Versicherungsverhältnisses, die Anzeige hierüber sowie das Datum des Eingangs der Anzeige bei der Zulassungsbehörde,

- d) bei Maßnahmen der Zulassungsbehörde auf Grund des Nichtbestehens oder der Beendigung des Versicherungsverhältnisses ein Hinweis darauf und
- e) den Namen und die Anschrift oder die Schlüsselnummer der früheren Versicherer und jeweils die Daten zu diesen Versicherungen nach Maßgabe der Buchstaben a bis d,
20. fahrzeugbezogene und halterbezogene Ausnahme-genehmigungen sowie Auflagen oder Hinweise auf solche Genehmigungen und Auflagen,
21. Hinweise über
- Fahrzeugmängel,
 - Maßnahmen zur Mängelbeseitigung,
 - erhebliche Schäden am Fahrzeug aus einem Verkehrsunfall,
 - die Eintragung der Außerbetriebsetzung des Fahrzeugs in die Zulassungsbescheinigung Teil I,
 - die Berechtigung zum Betrieb des Fahrzeugs trotz eines Verkehrsverbots,
 - Verstöße gegen die Vorschriften über die Kraftfahrzeugsteuer,
22. Hinweise über die Untersagung oder Beschränkung des Betriebs des Fahrzeugs,
23. Angaben zum Ort, an dem das sichergestellte Fahrzeug abgestellt ist,
24. das Datum des Eingangs der Anzeige bei der Zulassungsbehörde über die Veräußerung des Fahrzeugs und das Datum der Veräußerung,
25. bei Verlegung des
- Wohnsitzes des Halters in den Bezirk einer anderen Zulassungsbehörde und Zuteilung eines neuen Kennzeichens: das neue Kennzeichen dieses Zulassungsbezirks und das Datum der Zuteilung und
 - regelmäßigen Standortes des Fahrzeugs: der neue Standort und das Datum der Verlegung des Standortes,
26. folgende Daten über frühere Angaben und Ereignisse:
- Kennzeichen,
 - Fahrzeug-Identifizierungsnummern,
 - Marke und Typ des Fahrzeugs,
 - Hinweise über Änderungen in der Beschaffenheit und Ausrüstung des Fahrzeugs sowie das jeweilige Datum der Änderung,
 - Hinweise über den Grund der sonstigen Änderungen und das jeweilige Datum der Änderung,
27. folgende Daten über den Verwertungsnachweis und die Abgabe von Erklärungen nach § 15:
- das Datum der Ausstellung des Verwertungsnachweises sowie die angegebene Betriebsnummer des Demontagebetriebes oder
 - ein Hinweis auf die Angabe, dass das Fahrzeug nicht als Abfall entsorgt wird oder ein Hinweis auf die Angabe, dass das Fahrzeug zum Zwecke der Entsorgung im Ausland verbleibt.
- (2) Bei der Zuteilung von roten Kennzeichen oder Kurzzeitkennzeichen sind im Zentralen Fahrzeugregister folgende Fahrzeugdaten zu speichern:
- das Unterscheidungszeichen und die Erkennungsnummer,
 - Hinweis auf die Zuteilung und das Datum der Zuteilung sowie die Dauer der Gültigkeit des Kennzeichens,
 - das Datum der Rückgabe oder Entziehung des Kennzeichens,
 - folgende Daten zur Kraftfahrzeug-Haftpflichtversicherung:
 - die der Zulassungsbehörde nach § 16 Abs. 4 mitzuteilenden Daten zur Kraftfahrzeug-Haftpflichtversicherung,
 - die nach Absatz 1 Nr. 19 Buchstabe b bis e zu speichernden Daten.
- (3) Bei Fahrzeugen, denen ein Ausfuhrkennzeichen zugeteilt ist, sind im Zentralen Fahrzeugregister folgende Fahrzeugdaten zu speichern:
- die der Zulassungsbehörde nach § 19 Abs. 2 mitzuteilenden Fahrzeugdaten,
 - das Unterscheidungszeichen und die Erkennungsnummer sowie
 - das Datum der Zuteilung des Kennzeichens und
 - das Datum des Ablaufs der Gültigkeit der Zulassung des Fahrzeugs mit diesem Kennzeichen im Geltungsbereich dieser Verordnung,
 - die Nummer der Zulassungsbescheinigung Teil II, falls eine solche vorhanden war und Hinweise zu deren Verbleib,
 - folgende Daten zur Kraftfahrzeug-Haftpflichtversicherung:
 - die der Zulassungsbehörde nach § 19 Abs. 2 mitzuteilenden Daten zur Kraftfahrzeug-Haftpflichtversicherung,
 - die nach Absatz 1 Nr. 19 Buchstabe b bis e zu speichernden Daten.
- (4) Bei Fahrzeugen mit Versicherungskennzeichen sind im Zentralen Fahrzeugregister folgende Fahrzeugdaten zu speichern:
- die dem Versicherer nach § 26 Abs. 1 Satz 4 mitzuteilenden Fahrzeugdaten,
 - die Erkennungsnummer,
 - der Beginn des Versicherungsschutzes,
 - der Zeitpunkt der Beendigung des Versicherungsverhältnisses gemäß § 3 Nr. 5 des Pflichtversicherungsgesetzes,
 - folgende Daten zur Kraftfahrzeug-Haftpflichtversicherung:
 - den Namen und die Anschrift oder die Schlüsselnummer des Versicherers,
 - die Nummer des Versicherungsscheins oder der Versicherungsbestätigung.
- (5) Bei Ausgabe roter Versicherungskennzeichen sind im Zentralen Fahrzeugregister folgende Fahrzeugdaten zu speichern:
- die Erkennungsnummer,

2. der Beginn des Versicherungsschutzes,
3. der Zeitpunkt der Beendigung des Versicherungsverhältnisses nach § 3 Nr. 5 des Pflichtversicherungsgesetzes,
4. folgende Daten zur Kraftfahrzeug-Haftpflichtversicherung:
 - a) den Namen und die Anschrift oder die Schlüsselnummer des Versicherers,
 - b) die Nummer des Versicherungsscheins oder der Versicherungsbestätigung.

(6) Im Zentralen Fahrzeugregister sind auch die durch Ausnahmegenehmigung ohne Zuordnung zu einem bestimmten Fahrzeug zugeteilten Kennzeichen zu speichern sowie jeweils das Datum der Zuteilung und die Stelle, die über die Verwendung bestimmt.

(7) Soweit vom Kraftfahrt-Bundesamt für bestimmte Daten eine Schlüsselnummer festgelegt wird, ist auch diese im Zentralen Fahrzeugregister zu speichern.

(8) Im Zentralen Fahrzeugregister ist ferner das Datum der Änderung der in den Absätzen 1 bis 7 bezeichneten Fahrzeugdaten zu speichern.

(9) Im Zentralen Fahrzeugregister sind Hinweise auf Diebstahl oder sonstiges Abhandenkommen:

- a) eines Fahrzeugs,
- b) eines gestempelten Kennzeichens oder roten Kennzeichens,
- c) eines gestempelten Ausfuhrkennzeichens oder Kurzzeitkennzeichens, dessen jeweilige Gültigkeit noch nicht abgelaufen ist,
- d) eines gültigen Versicherungskennzeichens,
- e) einer ausgefertigten Zulassungsbescheinigung Teil II

zu speichern. Jeweils zusätzlich sind das Datum des Diebstahls oder des sonstigen Abhandenkommens sowie Hinweise darauf zu speichern, dass nach dem abhanden gekommenen Gegenstand gefahndet wird und dass im Falle des Verlustes eines Kennzeichens im Sinne des Satzes 1 Buchstabe b bis d dieses nicht vor dessen Wiederauffinden, sonst nicht vor Ablauf von zehn Jahren seit Fahndungsbeginn wieder zugeteilt werden darf. Bei Diebstahl oder sonstigem Abhandenkommen von nicht ausgefertigten Zulassungsbescheinigungen (Teil I und Teil II) ist jeweils die Dokumentennummer zu speichern. Wurde in den Vordruck für die Zulassungsbescheinigung Teil II bereits durch den Hersteller eine Fahrzeug-Identifizierungsnummer eingetragen, ist auch diese zu speichern.

§ 31

Speicherung der Fahrzeugdaten im örtlichen Fahrzeugregister

(1) Bei Fahrzeugen, denen ein Kennzeichen zugeteilt ist, sind im örtlichen Fahrzeugregister folgende Fahrzeugdaten zu speichern:

1. die der Zulassungsbehörde nach § 6 Abs. 4 Nr. 1 bis 3 und Abs. 7 mitzuteilenden Fahrzeugdaten,
2. weitere Angaben, soweit deren Eintragung in der Zulassungsbescheinigung vorgeschrieben oder zulässig ist,

3. das Unterscheidungskennzeichen und die Erkennungsnummer des zugeteilten Kennzeichens und das Datum der Zuteilung, bei Zuteilung eines Kennzeichens als Saisonkennzeichen zusätzlich der Betriebszeitraum,
4. das Unterscheidungszeichen und die Erkennungsnummer von durch Ausnahmegenehmigung zugeteilten weiteren Kennzeichen sowie das Datum der jeweiligen Zuteilung,
5. Monat und Jahr des auf die Ausstellung der Zulassungsbescheinigung folgenden Termins
 - a) für die Anmeldung zur Hauptuntersuchung und Sicherheitsprüfung nach § 29 der Straßenverkehrs-Zulassungs-Ordnung und
 - b) zur Durchführung der Abgasuntersuchung nach § 47a der Straßenverkehrs-Zulassungs-Ordnung,
6. bei Zuteilung eines grünen Kennzeichens ein Hinweis darauf sowie das Datum der Zuteilung,
7. das Datum der
 - a) Außerbetriebsetzung des Fahrzeugs und
 - b) Entstempelung des Kennzeichens,
8. die Art der Typgenehmigung oder Einzelgenehmigung,
9. die Emissionsklasse, in die das Fahrzeug eingestuft ist und die Grundlage dieser Einstufung,
10. die Kennziffer des Zulassungsbezirks einschließlich der Gemeindegrenznummer,
11. die Nummer der Zulassungsbescheinigung Teil II bei Fahrzeugen, für die dieser Teil ausgefertigt wurde sowie ein Hinweis über den Verbleib der Zulassungsbescheinigung Teil II bei Außerbetriebsetzung des Fahrzeugs,
12. die Nummer der früheren Zulassungsbescheinigung Teil II und ein Hinweis auf deren Verbleib bei Ausfertigung einer neuen Zulassungsbescheinigung Teil II,
13. soweit eine Aufbietung der Zulassungsbescheinigung Teil II erfolgt ist, ein Hinweis darauf,
14. die von der Zulassungsbehörde aufgebraachte Nummer der Zulassungsbescheinigung Teil I,
15. das Datum der Aushändigung und Rückgabe oder Einziehung der Zulassungsbescheinigung Teil I,
16. Hinweise über die Ausstellung einer Zulassungsbescheinigung Teil I als Zweitschrift sowie eines Anhängerverzeichnisses und das Datum der Ausstellung,
17. bei Ausstellung eines Internationalen Zulassungsscheins ein Hinweis darauf und das Datum der Ausstellung,
18. eine Vormerkung zur Inanspruchnahme nach dem Bundesleistungsgesetz, dem Verkehrssicherstellungsgesetz oder dem Verkehrsleistungsgesetz,
19. folgende Daten zur Kraftfahrzeug-Haftpflichtversicherung:
 - a) die der Zulassungsbehörde nach § 6 Abs. 4 Nr. 4 mitzuteilenden Daten,
 - b) das Datum des Eingangs der Versicherungsbestätigung,

- c) Hinweise auf ein Nichtbestehen oder eine Beendigung des Versicherungsverhältnisses, die Anzeige hierüber sowie das Datum des Eingangs der Anzeige bei der Zulassungsbehörde,
- d) bei Maßnahmen der Zulassungsbehörde auf Grund des Nichtbestehens oder der Beendigung des Versicherungsverhältnisses ein Hinweis darauf und
- e) den Namen und die Anschrift oder die Schlüsselnummer der früheren Versicherer und jeweils die Daten zu diesen Versicherungen nach Maßgabe der Buchstaben a bis d,
20. fahrzeugbezogene und halterbezogene Ausnahmegenehmigungen sowie Auflagen oder Hinweise auf solche Genehmigungen und Auflagen,
21. Hinweise über
- Fahrzeugmängel,
 - Maßnahmen zur Mängelbeseitigung,
 - erhebliche Schäden am Fahrzeug aus einem Verkehrsunfall,
 - die Eintragung der Außerbetriebsetzung des Fahrzeugs in die Zulassungsbescheinigung Teil I,
 - die Berechtigung zum Betrieb des Fahrzeugs trotz eines Verkehrsverbots,
 - Verstöße gegen die Vorschriften über die Kraftfahrzeugsteuer,
22. Hinweise über die Untersagung oder Beschränkung des Betriebs des Fahrzeugs,
23. Angaben zum Ort, an dem das sichergestellte Fahrzeug abgestellt ist,
24. das Datum des Eingangs der Anzeige bei der Zulassungsbehörde über die Veräußerung des Fahrzeugs und das Datum der Veräußerung,
25. bei Verlegung des
- Wohnsitzes des Halters in den Bezirk einer anderen Zulassungsbehörde und Zuteilung eines neuen Kennzeichens: das neue Kennzeichen dieses Zulassungsbezirks und das Datum der Zuteilung und
 - regelmäßigen Standortes des Fahrzeugs: der neue Standort und das Datum der Verlegung des Standortes,
26. folgende Daten über frühere Angaben und Ereignisse:
- bei Zuteilung eines neuen Kennzeichens das bisherige,
 - bei Änderung der Fahrzeug-Identifizierungsnummer die bisherige,
27. folgende Daten über den Verwertungsnachweis und die Abgabe von Erklärungen nach § 15:
- das Datum der Ausstellung des Verwertungsnachweises sowie die angegebene Betriebsnummer des Demontagebetriebes oder
 - ein Hinweis auf die Angabe, dass das Fahrzeug nicht als Abfall entsorgt wird oder ein Hinweis auf die Angabe, dass das Fahrzeug zum Zwecke der Entsorgung im Ausland verbleibt.
- (2) Bei der Zuteilung von roten Kennzeichen oder Kurzzeitkennzeichen sind im örtlichen Fahrzeugregister folgende Fahrzeugdaten zu speichern:
- Unterscheidungszeichen und Erkennungsnummer,
 - Hinweis auf die Zuteilung und das Datum der Zuteilung sowie die Dauer der Gültigkeit des Kennzeichens,
 - das Datum der Rückgabe oder Entziehung des Kennzeichens,
 - folgende Daten zur Kraftfahrzeug-Haftpflichtversicherung:
 - die der Zulassungsbehörde nach § 16 Abs. 4 mitzuteilenden Daten zur Kraftfahrzeug-Haftpflichtversicherung,
 - die nach Absatz 1 Nr. 19 Buchstabe b bis e zu speichernden Daten.
- (3) Bei Fahrzeugen, denen ein Ausfuhrkennzeichen zugeteilt ist, sind im örtlichen Fahrzeugregister folgende Fahrzeugdaten zu speichern:
- die der Zulassungsbehörde nach § 19 Abs. 2 mitzuteilenden Fahrzeugdaten,
 - Unterscheidungszeichen und Erkennungsnummer sowie
 - das Datum der Zuteilung des Kennzeichens und
 - das Datum des Ablaufs der Gültigkeit der Zulassung des Fahrzeugs mit diesem Kennzeichen im Geltungsbereich dieser Verordnung,
 - die Nummer der Zulassungsbescheinigung Teil II, falls eine solche vorhanden war und Hinweise zu deren Verbleib,
 - folgende Daten zur Kraftfahrzeug-Haftpflichtversicherung:
 - die der Zulassungsbehörde nach § 19 Abs. 2 mitzuteilenden Daten zur Kraftfahrzeug-Haftpflichtversicherung,
 - die nach Absatz 1 Nr. 21 Buchstabe b bis e zu speichernden Daten.
- (4) Im örtlichen Fahrzeugregister sind auch die durch Ausnahmegenehmigung ohne Zuordnung zu einem bestimmten Fahrzeug zugeteilten Kennzeichen zu speichern sowie jeweils das Datum der Zuteilung und die Stelle, die über die Verwendung bestimmt.
- (5) Soweit vom Kraftfahrt-Bundesamt für bestimmte Daten eine Schlüsselnummer festgelegt wird, ist auch diese im örtlichen Fahrzeugregister zu speichern.
- (6) Im örtlichen Fahrzeugregister ist ferner das Datum der Änderung der in den Absätzen 1 bis 5 bezeichneten Fahrzeugdaten zu speichern.
- (7) Im örtlichen Fahrzeugregister sind Hinweise über Diebstahl oder sonstiges Abhandenkommen
- eines Fahrzeugs,
 - eines gestempelten Kennzeichens oder roten Kennzeichens,
 - eines gestempelten Ausfuhrkennzeichens oder Kurzzeitkennzeichens, dessen jeweilige Gültigkeit noch nicht abgelaufen ist,
 - eines gültigen Versicherungskennzeichens und
 - einer ausgefertigten Zulassungsbescheinigung Teil II

zu speichern. Jeweils zusätzlich sind das Datum des Diebstahls oder des sonstigen Abhandenkommens sowie Hinweise darauf zu speichern, dass nach dem abhanden gekommenen Gegenstand gefahndet wird und dass im Falle des Verlustes eines Kennzeichens im Sinne des Satzes 1 Buchstabe b bis d dieses nicht vor dessen Wiederauffinden, sonst nicht vor Ablauf von 5 Jahren seit Fahndungsbeginn wieder zugeteilt werden darf. Bei Diebstahl oder sonstigem Abhandenkommen von nicht ausgefertigten Zulassungsbescheinigungen Teil I und Teil II ist jeweils die Dokumentennummer zu speichern. Wurde in den Vordruck für die Zulassungsbescheinigung Teil II bereits durch den Hersteller eine Fahrzeug-Identifizierungsnummer eingetragen, ist auch diese zu speichern.

(8) Sofern die bisher nicht obligatorisch zu speichernden Daten nach Absatz 1 Nr. 4, 5, 13, 15 bis 17, 20 und 21 bis 27 und Absatz 2 bis 7 noch nicht im örtlichen Fahrzeugregister gespeichert sind, brauchen sie auch weiterhin nicht gespeichert werden.

§ 32

Speicherung der Halterdaten in den Fahrzeugregistern

(1) Die der Zulassungsbehörde nach § 6 Abs. 1 Satz 2 mitzuteilenden Halterdaten und die nach § 13 Abs. 4 Satz 2 mitzuteilenden Daten des Erwerbers sind zu speichern

1. im Zentralen Fahrzeugregister
 - a) bei Fahrzeugen, denen ein Kennzeichen nach § 8 zugeteilt ist,
 - b) bei Fahrzeugen, denen ein Ausfuhrkennzeichen zugeteilt ist,
 - c) bei der Zuteilung von roten Kennzeichen,
 - d) bei der Zuteilung von Kurzzeitkennzeichen und
 - e) bei Fahrzeugen mit Versicherungskennzeichen und
2. im örtlichen Fahrzeugregister
 - a) bei Fahrzeugen, denen ein Kennzeichen nach § 8 zugeteilt ist,
 - b) bei Fahrzeugen, denen ein Ausfuhrkennzeichen zugeteilt ist,
 - c) bei der Zuteilung von roten Kennzeichen und
 - d) bei der Zuteilung von Kurzzeitkennzeichen.

In den Fahrzeugregistern ist ferner das Datum der Änderung der Halterdaten zu speichern.

(2) Im Zentralen und im örtlichen Fahrzeugregister sind über beruflich selbständige Halter, denen ein Kennzeichen nach § 8 zugeteilt wird, die Daten über Beruf oder Gewerbe zu speichern.

(3) Im Zentralen und im örtlichen Fahrzeugregister sind die Daten der früheren Halter und die Anzahl der früheren Halter eines Fahrzeugs zu speichern.

§ 33

Übermittlung von Daten an das Kraftfahrt-Bundesamt

(1) Die Zulassungsbehörde hat dem Kraftfahrt-Bundesamt zur Speicherung im Zentralen Fahrzeugregister die nach § 30 zu speichernden Fahrzeugdaten sowie die

nach § 32 zu speichernden Halterdaten zu übermitteln. Außerdem hat die Zulassungsbehörde dem Kraftfahrt-Bundesamt zur Aktualisierung des Zentralen Fahrzeugregisters jede Änderung der Daten und das Datum der Änderung sowie die Löschung der Daten und das Datum der Löschung im örtlichen Fahrzeugregister zu übermitteln.

(2) Nimmt eine andere als die für das Kennzeichen zuständige Zulassungsbehörde die Außerbetriebsetzung des Fahrzeugs vor, so hat sie dem Kraftfahrt-Bundesamt die Außerbetriebsetzung anzuzeigen und außerdem zur Aktualisierung des Zentralen Fahrzeugregisters zu übermitteln:

1. das Datum der Außerbetriebsetzung,
2. das Kennzeichen und einen Hinweis über dessen Entstempelung,
3. die Fahrzeug-Identifizierungsnummer,
4. die Marke des Fahrzeugs,
5. die Nummer der Zulassungsbescheinigung Teil II und einen Hinweis über deren Verbleib.

(3) Die Datenübermittlung nach den Absätzen 1 und 2 erfolgt im Wege der Datenfernübertragung durch Direkt-einstellung, mindestens jedoch arbeitstäglich im Wege der Dateienübertragung. Ausführungsregeln zur Datenübermittlung werden vom Kraftfahrt-Bundesamt im elektronischen Bundesanzeiger und zusätzlich im Verkehrsblatt veröffentlicht.

§ 34

Übermittlung von Daten an andere Zulassungsbehörden

(1) Wird einem Fahrzeug von einer Zulassungsbehörde ein neues Kennzeichen oder ein Ausfuhrkennzeichen zugeteilt, dem bereits von einer anderen Zulassungsbehörde ein Kennzeichen des anderen Zulassungsbezirks zugeteilt ist, oder wird eine Zulassungsbehörde ohne Wechsel des Kennzeichens auf Grund § 47 Abs. 1 Nr. 2 zuständig, hat die neue Zulassungsbehörde auch der für das bisherige Kennzeichen zuständigen Zulassungsbehörde zur Aktualisierung des örtlichen Registers zu übermitteln:

1. die Fahrzeug-Identifizierungsnummer,
2. die Nummer der Zulassungsbescheinigung Teil II,
3. das bisherige Kennzeichen sowie
4. das neue Kennzeichen und das Datum der Zuteilung oder den Verzicht auf die Zuteilung.

(2) Nimmt eine andere als die für das Kennzeichen zuständige Zulassungsbehörde die Außerbetriebsetzung des Fahrzeugs vor, hat sie der für das bisherige Kennzeichen zuständigen Zulassungsbehörde die in § 33 Abs. 2 bezeichneten Daten zur Aktualisierung des örtlichen Registers zu übermitteln.

(3) Die Verpflichtung nach den Absätzen 1 und 2 entfällt, wenn die zur Übermittlung verpflichtete Zulassungsbehörde und die Zulassungsbehörde, für die die Daten bestimmt sind, die nach § 33 vorgeschriebene Datenübermittlung durch unmittelbaren Zugriff betreiben und die Daten zur Aktualisierung des örtlichen Registers durch das Zentrale Fahrzeugregister übermittelt werden.

§ 35

**Übermittlung
von Daten an die Versicherer**

(1) Die Zulassungsbehörde darf dem Versicherer zur Durchführung des Versicherungsvertrags übermitteln:

1. bei Fahrzeugen, denen ein Kennzeichen zugeteilt ist, folgende Daten:
 - a) das Kennzeichen und das Datum der Zuteilung, bei Zuteilung eines Kennzeichens als Saisonkennzeichen zusätzlich den Betriebszeitraum,
 - b) die Fahrzeugklasse, die Art des Aufbaus sowie die Schlüsselnummer des Herstellers, den Typ sowie die Variante und die Version des Fahrzeugs,
 - c) die Fahrzeug-Identifizierungsnummer, die Nennleistung und bei Krafträdern zusätzlich den Hubraum,
 - d) den Familiennamen, die Vornamen und die Anschrift des Halters,
 - e) einen Hinweis über das Vorliegen eines Versicherer- und Halterwechsels,
 - f) das Datum des Eingangs einer Anzeige über das Nichtbestehen oder die Beendigung des Versicherungsverhältnisses,
 - g) einen Hinweis über die Einleitung von Maßnahmen zum Verbleib des Fahrzeugs oder Kennzeichens, jedoch nur nach Eingang einer Anzeige im Sinne des Buchstaben f,
 - h) das Datum der Außerbetriebsetzung des Fahrzeugs und die Reservierung des Kennzeichens bei Außerbetriebsetzung,
 - i) den Namen und die Anschrift oder Schlüsselnummer des Versicherers,
 - j) die Nummer des Versicherungsscheins oder der Versicherungsbestätigung,
 - k) einen Hinweis über den Eingang der Versicherungsbestätigung über eine neue Versicherung sowie
 - l) den Beginn des Versicherungsschutzes,
2. bei der Zuteilung von roten Kennzeichen oder Kurzzeitkennzeichen folgende Daten:
 - a) das Unterscheidungszeichen und die Erkennungsnummer des Kennzeichens sowie das Datum der Zuteilung,
 - b) die Gültigkeitsdauer des Kennzeichens,
 - c) den Familiennamen, die Vornamen und die Anschrift des Halters, falls dieser nicht mit dem Versicherungsnehmer identisch ist,
 - d) die in Nummer 1 Buchstabe e, f, g und h bezeichneten Daten und
 - e) das Ende des Versicherungsschutzes,
3. bei Fahrzeugen, denen ein Ausfuhrkennzeichen zugeteilt ist, folgende Daten:
 - a) das Unterscheidungszeichen und die Erkennungsnummer des Kennzeichens und das Datum der Zuteilung sowie

b) die in Nummer 1 Buchstabe b, c, d und h bezeichneten Daten und das Ende des Versicherungsverhältnisses.

(2) Die Übermittlung der Daten erfolgt aus Anlass:

1. der Zuteilung des Kennzeichens,
2. des Vorliegens einer neuen Versicherungsbestätigung,
3. des Versicherer- oder Halterwechsels,
4. des Wohnsitz- oder Sitzwechsels des Halters, wenn die Zulassungsbehörde die Daten durch Direkteinstellung nach § 33 Abs. 3 ändert, ansonsten nur in den Fällen, in denen der Wechsel in den Bereich einer anderen Zulassungsbehörde erfolgt,
5. der Außerbetriebsetzung des Fahrzeugs sowie
6. des Eingangs einer Anzeige wegen Nichtbestehens oder Beendigung des Versicherungsverhältnisses oder der hierauf beruhenden Maßnahmen.

(3) Die Übermittlung der Daten nach den Absätzen 1 und 2 erfolgt grundsätzlich elektronisch und darf zu den dort genannten Zwecken auch über das Kraftfahrt-Bundesamt durch eine Gemeinschaftseinrichtung der Versicherer erfolgen. Das Kraftfahrt-Bundesamt ist berechtigt, die Daten hierfür zu speichern und trägt die Verantwortung für die Richtigkeit und Vollständigkeit der Übermittlung an die Gemeinschaftseinrichtung. Eine gesetzliche Verpflichtung des Kraftfahrt-Bundesamtes zur Übermittlung der Daten wird dadurch nicht begründet.

§ 36

Mitteilungen an die Finanzbehörden

(1) Die Zulassungsbehörde teilt dem zur Durchführung des Kraftfahrzeugsteuerrechts nach § 1 der Kraftfahrzeugsteuer-Durchführungsverordnung zuständigen Finanzamt mit:

1. bei zulassungspflichtigen Fahrzeugen, denen ein Kennzeichen zugeteilt ist, die in § 5 Abs. 2 Nr. 3 der Kraftfahrzeugsteuer-Durchführungsverordnung bezeichneten Daten und bei Fahrzeugen mit Saisonkennzeichen zusätzlich den Betriebszeitraum,
2. bei Zuteilung von roten Kennzeichen die nach § 31 Abs. 2 Nr. 1 bis 4 und § 32 Abs. 1 Satz 1 Nr. 2 zu speichernden Daten sowie die Änderung dieser Daten und das Datum der Änderung.

(2) Die Zulassungsbehörde teilt dem zur Durchführung des Umsatzsteuerrechts nach § 21 der Abgabenordnung zuständigen Finanzamt die in § 6 Abs. 5 bezeichneten Daten mit.

(3) Die Daten können nach Maßgabe des § 5 Abs. 3 der Kraftfahrzeugsteuer-Durchführungsverordnung und der Steuerdaten-Übermittlungsverordnung vom 28. Januar 2003 (BGBl. I S. 139) elektronisch übermittelt werden.

§ 37

**Übermittlung von Daten an Stellen
zur Durchführung des Bundesleistungsgesetzes,
des Verkehrssicherungsgesetzes,
des Verkehrsleistungsgesetzes und
von Maßnahmen des Katastrophenschutzes**

(1) Die Zulassungsbehörde darf bei Fahrzeugen, denen ein Kennzeichen zugeteilt ist,

1. für die Zwecke des Bundesleistungsgesetzes den nach § 5 des Bundesleistungsgesetzes bestimmten Anforderungsbehörden,
2. für die Zwecke des Verkehrssicherungsgesetzes den nach § 19 des Verkehrssicherungsgesetzes bestimmten Behörden,
3. für die Zwecke des Verkehrsleistungsgesetzes dem Bundesamt für Güterverkehr sowie
4. für die Zwecke des Katastrophenschutzes den nach den von den Ländern für Maßnahmen des Katastrophenschutzes erlassenen Gesetzen zuständigen Stellen

auf entsprechende Anforderung die nach § 31 Abs. 1 gespeicherten Fahrzeugdaten sowie die nach § 32 Abs. 1 Satz 1 Nr. 2 und Satz 2 gespeicherten Halterdaten übermitteln.

(2) Das Kraftfahrt-Bundesamt darf bei Fahrzeugen, denen ein Kennzeichen zugeteilt ist,

1. für die Zwecke des Bundesleistungsgesetzes den nach § 5 des Bundesleistungsgesetzes bestimmten Anforderungsbehörden und den diesen vorgesetzten Behörden,
2. für die Zwecke des Verkehrssicherungsgesetzes den nach § 19 des Verkehrssicherungsgesetzes bestimmten Behörden,
3. für die Zwecke des Verkehrsleistungsgesetzes dem Bundesamt für Güterverkehr sowie
4. für die Zwecke des Katastrophenschutzes den nach den von den Ländern für Maßnahmen des Katastrophenschutzes erlassenen Gesetzen zuständigen Stellen und den diesen vorgesetzten Behörden

auf entsprechende Anforderung die nach § 30 Abs. 1 gespeicherten Fahrzeugdaten sowie die nach § 32 Abs. 1 Satz 1 Nr. 1 und Satz 2 gespeicherten Halterdaten übermitteln.

§ 38

Übermittlungen des Kraftfahrt-Bundesamtes an die Zulassungsbehörden

(1) Ist einem Fahrzeug von einer Zulassungsbehörde ein neues Kennzeichen oder ein Ausfuhrkennzeichen zugeteilt worden, dem bereits von einer anderen Zulassungsbehörde ein Kennzeichen des anderen Zulassungsbezirks zugeteilt worden war, übermittelt das Kraftfahrt-Bundesamt der für das bisherige Kennzeichen zuständigen Zulassungsbehörde folgende Daten:

1. die Fahrzeug-Identifizierungsnummer,
2. die Fahrzeugklasse des Fahrzeugs,
3. die Marke des Fahrzeugs,
4. die Nummer der Zulassungsbescheinigung Teil II,
5. das bisherige Kennzeichen sowie
6. das neue Kennzeichen und das Datum der Zuteilung.

(2) Ist ein Fahrzeug außer Betrieb gesetzt, so übermittelt das Kraftfahrt-Bundesamt, wenn dieser Umstand im Zentralen Fahrzeugregister vermerkt ist, der zuständigen Zulassungsbehörde zur Aktualisierung des örtlichen Registers diesen Vermerk.

(3) Das Kraftfahrt-Bundesamt übermittelt ferner an die jeweils zuständige Zulassungsbehörde die im Zentralen Fahrzeugregister enthaltenen Angaben über Diebstahl oder sonstiges Abhandenkommen von Fahrzeugen, Kennzeichen und ausgefertigten Zulassungsbescheinigungen Teil II sowie über das Wiederauffinden solcher Fahrzeuge, Kennzeichen und Zulassungsbescheinigungen, es sei denn, dem Kraftfahrt-Bundesamt ist bekannt, dass die Zulassungsbehörde hierüber unterrichtet ist.

(4) Wird dem Zentralen Fahrzeugregister ein Fahrzeug als zum Verkehr zugelassen gemeldet, dessen Fahrzeug-Identifizierungsnummer, Nummer der Zulassungsbescheinigung Teil II oder Kennzeichen im Zentralen Fahrzeugregister bereits zu einem anderen im Verkehr befindlichen Fahrzeug gespeichert ist, so teilt das Kraftfahrt-Bundesamt diesen Umstand der Zulassungsbehörde, die das Fahrzeug gemeldet hat, zur Prüfung des Sachverhaltes mit.

(5) Die Datenübermittlungen nach den Absätzen 1 und 2 sind entbehrlich, wenn die Zulassungsbehörde, für die die Daten bestimmt sind, die in § 33 vorgeschriebene Datenübermittlung im Wege der Datenfernübertragung durch Direkteinstellung vornimmt.

§ 39

Abruf im automatisierten Verfahren

(1) Zur Übermittlung durch Abruf im automatisierten Verfahren aus dem Zentralen Fahrzeugregister nach § 36 Abs. 1 des Straßenverkehrsgesetzes dürfen folgende Daten bereitgehalten werden:

1. für Anfragen unter Verwendung des Kennzeichens, der Fahrzeug-Identifizierungsnummer oder des Familiennamens, Vornamens, Ordens- oder Künstlernamens, Geburtsnamens, Datums und Ortes der Geburt oder im Falle einer juristischen Person, Behörde oder Vereinigung des Namens oder der Bezeichnung des Halters oder unter Verwendung der Anschrift des Halters die in § 30 genannten Fahrzeugdaten und die in § 32 genannten Halterdaten,
2. für Anfragen unter Verwendung eines Teils des Kennzeichens:
 - a) die mit dem angefragten Teil des Kennzeichens übereinstimmenden Kennzeichen,
 - b) Daten über die Fahrzeugklasse, die Marke, die Handelsbezeichnung, den Typ und bei Personenkraftwagen die Farbe des Fahrzeugs sowie das Datum der ersten Zulassung; bei Fahrzeugen mit Versicherungskennzeichen außerdem der Beginn und das Ende des Versicherungsverhältnisses.

(2) Zur Übermittlung durch Abruf im automatisierten Verfahren aus dem Zentralen Fahrzeugregister nach § 36 Abs. 2 Satz 1 Nr. 1 und 2 und Abs. 3 des Straßenverkehrsgesetzes dürfen folgende Daten bereitgehalten werden:

1. für Anfragen unter Verwendung des Kennzeichens, der Fahrzeug-Identifizierungsnummer oder des Familiennamens, Vornamens, Ordens- oder Künstlernamens, Geburtsnamens, Datums und Ortes der Geburt oder im Falle einer juristischen Person, Behörde oder Vereinigung des Namens oder der Bezeichnung des Halters oder unter Verwendung der Anschrift des Halters:

- a) die in § 30 Abs. 1 Nr. 1, 3, 5 bis 17 und 19 Buchstabe c, Nr. 20 und 21 Buchstabe a bis e sowie Nr. 25 bis 27, Abs. 2 Nr. 1 bis 4, Abs. 3 Nr. 1 bis 4, Abs. 4 Nr. 1 bis 5, Abs. 5 Nr. 1 bis 4 und Abs. 7 bis 9 genannten Fahrzeugdaten und
- b) die in § 32 Abs. 1 und 3 genannten Halterdaten,
2. für Anfragen unter Verwendung eines Teils des Kennzeichens:
- a) die mit dem angefragten Teil des Kennzeichens übereinstimmenden Kennzeichen,
- b) die Fahrzeugklasse, die Marke, die Handelsbezeichnung, den Typ und bei Pkw die Farbe des Fahrzeugs sowie das Datum der ersten Zulassung; bei Fahrzeugen mit Versicherungskennzeichen außerdem der Beginn und das Ende des Versicherungsverhältnisses.

(3) Zur Übermittlung durch Abruf im automatisierten Verfahren aus dem Zentralen Fahrzeugregister nach § 36 Abs. 2 Satz 1 Nr. 1a des Straßenverkehrsgesetzes dürfen für Anfragen unter Verwendung des Kennzeichens oder der Fahrzeug-Identifizierungsnummer folgende Daten bereitgehalten werden:

1. das Kennzeichen, das Datum der Zuteilung des Kennzeichens, bei Saisonkennzeichen zusätzlich der Betriebszeitraum und das Datum der Außerbetriebsetzung des Fahrzeugs sowie die nach § 30 Abs. 1 Nr. 1 und Abs. 3 Nr. 1 zu speichernden Fahrzeugdaten und
2. die in § 32 Abs. 1 und 3 genannten Halterdaten.

(4) Zur Übermittlung durch Abruf im automatisierten Verfahren aus dem Zentralen Fahrzeugregister nach § 36 Abs. 2a des Straßenverkehrsgesetzes dürfen die nach § 32 Abs. 1 in Verbindung mit Daten nach § 6 Abs. 7 Nr. 1 und 7 Buchstabe c bis e gespeicherten Halterdaten und die nach § 30 Abs. 1 Nr. 9 gespeicherten Fahrzeugdaten bereitgehalten werden, soweit sie für die Ermittlung des Schuldners und der Höhe der Mautgebühr nach dem Fernstraßenbauprivatfinanzierungsgesetz in der Fassung der Bekanntmachung vom 6. Januar 2006 (BGBl. I S. 49) in der jeweils geltenden Fassung erforderlich sind. Die Daten nach Satz 1 werden für den mit der Erhebung der Mautgebühr nach dem Fernstraßenbauprivatfinanzierungsgesetz beliehenen Privaten zum Abruf bereitgehalten. Gleiches gilt für Daten, soweit sie für die Ermittlung des Schuldners und der Höhe der Mautgebühr nach Gesetzen der Länder über den gebührenfinanzierten Neu- und Ausbau von Straßen erforderlich sind.

(5) Die Übermittlung nach § 36 Abs. 2b des Straßenverkehrsgesetzes von Fahrzeugdaten und Daten von Fahrzeugkombinationen, die für die Erhebung der Maut nach dem Autobahnmautgesetz für schwere Nutzfahrzeuge in der Fassung der Bekanntmachung vom 2. Dezember 2004 (BGBl. I S. 3122) in der jeweils geltenden Fassung maßgeblich sind, ist durch Abruf im automatisierten Verfahren zulässig. Die Daten nach Satz 1 werden bereitgehalten für das Bundesamt für Güterverkehr, die Zollbehörden und eine sonstige öffentliche Stelle, die mit der Erhebung der Autobahnmaut beauftragt ist.

(6) Zur Übermittlung durch Abruf im automatisierten Verfahren aus dem Zentralen Fahrzeugregister nach § 36 Abs. 3a des Straßenverkehrsgesetzes für Maßnahmen

zur Gewährleistung des Versicherungsschutzes im Rahmen der Kraftfahrzeug-Haftpflichtversicherung dürfen die nach § 32 Abs. 1 zu speichernden Halterdaten und die in § 30 Abs. 1 Nr. 19, Abs. 2 Nr. 4, Abs. 3 Nr. 4, Abs. 4 Nr. 5 und Abs. 5 Nr. 4 genannten Daten zur Kraftfahrzeug-Haftpflichtversicherung bereitgehalten werden. Die in Satz 1 genannten Daten werden bereitgehalten für die nach § 8a Abs. 1 Satz 1 des Pflichtversicherungsgesetzes eingetretene Auskunftsstelle.

(7) Zur Übermittlung durch Abruf im automatisierten Verfahren aus den örtlichen Fahrzeugregistern nach § 36 Abs. 2 Satz 2 des Straßenverkehrsgesetzes dürfen folgende Daten bereitgehalten werden:

1. für Anfragen unter Verwendung des Kennzeichens oder der Fahrzeug-Identifizierungsnummer:
 - a) die nach § 32 Abs. 1 zu speichernden Halterdaten und
 - b) die nach § 31 Abs. 1 Nr. 1, 3, 5 bis 17, 19 bis 27, Abs. 2 Nr. 1 bis 4 und Abs. 3 Nr. 1 bis 4 zu speichernden Fahrzeugdaten,
2. für Anfragen unter Verwendung eines Teils des Kennzeichens:

die in Absatz 2 Nr. 2 bezeichneten Daten,
3. für Anfragen unter Verwendung des Familiennamens, Vornamens, Ordens- oder Künstlernamens, Geburtsnamens, Datums und Ortes der Geburt oder im Falle einer juristischen Person, Behörde oder Vereinigung des Namens oder der Bezeichnung des Halters oder unter Verwendung der Anschrift des Halters die in Nummer 1 bezeichneten Daten.

§ 40

Sicherung des Abrufverfahrens gegen Missbrauch

(1) Die übermittelnde Stelle darf einen Abruf nach § 36 des Straßenverkehrsgesetzes nur zulassen, wenn dessen Durchführung unter Verwendung

1. einer Kennung des zum Abruf berechtigten Nutzers und
2. eines Passwortes

erfolgt. Nutzer im Sinne des Satzes 1 Nr. 1 kann eine natürliche Person oder eine Dienststelle sein. Bei Abruf über ein sicheres, geschlossenes Netz kann die Kennung nach Satz 1 Nr. 1 auf Antrag des Netzbetreibers als einheitliche Kennung für die an dieses Netz angeschlossenen Nutzer erteilt werden, sofern der Netzbetreiber selbst abrufberechtigt ist. Die Verantwortung für die Sicherheit des Datennetzwerks und die Zulassung ausschließlich berechtigter Nutzer trägt bei Anwendung des Satzes 3 der Netzbetreiber. Ist der Nutzer im Sinne des Satzes 1 Nr. 1 keine natürliche Person, so hat er sicherzustellen, dass zu jedem Abruf die jeweils abrufende natürliche Person festgestellt werden kann. Der Nutzer oder die abrufende Person haben vor dem ersten Abruf ein eigenes Passwort zu wählen und dieses jeweils spätestens nach einem von der übermittelnden Stelle vorgegebenen Zeitraum zu ändern.

(2) Die übermittelnde Stelle hat durch ein selbsttätiges Verfahren zu gewährleisten, dass keine Abrufe erfolgen können, sobald die Kennung nach Absatz 1 Satz 1 Nr. 1

oder das Passwort mehr als zweimal hintereinander unrichtig übermittelt wurde. Die abrufende Stelle hat Maßnahmen zum Schutz gegen unberechtigte Nutzungen des Abrufsystems zu treffen.

(3) Die übermittelnde Stelle hat sicherzustellen, dass die Aufzeichnungen nach § 36 Abs. 6 des Straßenverkehrsgesetzes über die Abrufe selbsttätig erfolgen und dass der Abruf bei nicht ordnungsgemäßer Aufzeichnung unterbrochen wird. Der Aufzeichnung unterliegen auch versuchte Abrufe, die unter Verwendung von fehlerhaften Kennungen mehr als einmal vorgenommen werden. Satz 1 gilt entsprechend für die weiteren Aufzeichnungen nach § 36 Abs. 7 des Straßenverkehrsgesetzes.

(4) Die Übermittlung durch ein automatisiertes Anfrage- und Auskunftsverfahren beim Kraftfahrt-Bundesamt nach § 36a des Straßenverkehrsgesetzes ist zulässig, wenn sie unter Verwendung einer Kennung der zum Empfang der Daten berechtigten Behörde erfolgt. Der Empfänger hat sicherzustellen, dass die übermittelten Daten nur bei den zum Empfang bestimmten Endgeräten empfangen werden. Die übermittelnde Stelle hat durch ein selbsttätiges Verfahren zu gewährleisten, dass eine Übermittlung nicht vorgenommen wird, wenn die Kennung nicht oder unrichtig angegeben wurde. Sie hat versuchte Anfragen ohne Angabe der richtigen Kennung sowie die Angabe einer fehlerhaften Kennung zu protokollieren. Sie hat ferner im Zusammenwirken mit der anfragenden Stelle jedem Fehlversuch nachzugehen und die Maßnahmen zu ergreifen, die zur Sicherung des ordnungsgemäßen Verfahrens notwendig sind. Die übermittelnde Stelle hat sicherzustellen, dass die Aufzeichnungen nach § 36a Satz 2 des Straßenverkehrsgesetzes selbsttätig erfolgen und die Übermittlung bei nicht ordnungsgemäßer Aufzeichnung unterbrochen wird.

§ 41

Aufzeichnung der Abrufe im automatisierten Verfahren

(1) Der Anlass des Abrufs ist von der abrufenden Stelle unter Verwendung folgender Schlüsselzahlen zu übermitteln:

- 1 : Zulassung von Fahrzeugen,
- 2 : bei Überwachung des Straßenverkehrs: keine oder nicht vorschriftsmäßige Papiere oder Verdacht auf Fälschung der Papiere oder des Kennzeichens oder sonstige verkehrsrechtliche Beanstandungen oder verkehrsbezogene Anlässe,
- 3 : Nichtbeachten der polizeilichen Anhalteaufforderung oder Verkehrsunfallflucht,
- 4 : Feststellungen bei aufgefundenen oder verkehrsbehindernd abgestellten Fahrzeugen,
- 5 : Verdacht des Diebstahls oder der missbräuchlichen Benutzung eines Fahrzeugs,
- 6 : Grenzkontrolle,
- 7 : Gefahrenabwehr,
- 8 : Verfolgung von Straftaten oder Verkehrsordnungswidrigkeiten,
- 9 : Fahndung, Grenzfehndung, Kontrollstelle und
- 0 : sonstige Anlässe.

Bei Verwendung der Schlüsselzahlen 8 bis 0 ist ein auf den bestimmten Anlass bezogenes Aktenzeichen oder eine Tagebuchnummer zusätzlich zu übermitteln, falls dies beim Abruf angegeben werden kann. Sonst ist jeweils in Kurzform bei der Verwendung der Schlüsselzahl 8 die Art der Straftat oder die Art der Verkehrsordnungswidrigkeit und bei Verwendung der Schlüsselzahlen 9 und 0 die Art der Maßnahme oder des Ereignisses zu bezeichnen.

(2) Zur Feststellung der für den Abruf verantwortlichen Person sind der übermittelnden Stelle die Dienstnummer, Nummer des Dienstausweises, ein Namenskurzzeichen unter Angabe der Organisationseinheit oder andere Hinweise mitzuteilen, die unter Hinzuziehung von Unterlagen bei der abrufenden Stelle diese Feststellung ermöglichen. Als Hinweis im Sinne von Satz 1 gilt insbesondere

1. das nach Absatz 1 Satz 2 übermittelte Aktenzeichen oder die Tagebuchnummer, sofern die Tatsache des Abrufs unter Bezeichnung der hierfür verantwortlichen Person aktenkundig gemacht wird, oder
2. der Funkrufname, sofern dieser zur nachträglichen Feststellung der für den Abruf verantwortlichen Person geeignet ist.

(3) Für die nach § 36 Abs. 7 des Straßenverkehrsgesetzes vorgeschriebenen weiteren Aufzeichnungen gilt § 36 Abs. 6 Satz 2 bis 4 des Straßenverkehrsgesetzes entsprechend.

§ 42

Abruf im automatisierten Verfahren durch ausländische Stellen

Zur Übermittlung durch Abruf im automatisierten Verfahren aus dem Zentralen Fahrzeugregister nach § 37a des Straßenverkehrsgesetzes unter Verwendung des Kennzeichens oder der Fahrzeug-Identifizierungsnummer dürfen:

1. für Verwaltungsmaßnahmen nach § 37 Abs. 1 Buchstabe a des Straßenverkehrsgesetzes
 - a) die in § 39 Abs. 3 Nr. 2 genannten Daten und wenn eine erweiterte Auskunft erforderlich ist, zusätzlich
 - b) Daten über Fahrzeugklasse, Marke, Typ und bei Personenkraftwagen Farbe des Fahrzeugs, Tag der ersten Zulassung, die von der Zulassungsbehörde aufgebrachte Nummer der Zulassungsbescheinigung Teil I, die Nummer der Zulassungsbescheinigung Teil II, das Datum und die Bezeichnung des Arbeitsganges der letzten Veränderung und Hinweis auf den Diebstahl oder das sonstige Abhandkommen eines Fahrzeugs oder des Kennzeichens, bei Fahrzeugen mit Versicherungskennzeichen außerdem Beginn und Ende des Versicherungsverhältnisses und
2. für Maßnahmen wegen Zuwiderhandlungen und Straftaten sowie zur Überwachung des Versicherungsschutzes nach § 37 Abs. 1 Buchstabe b bis d des Straßenverkehrsgesetzes dürfen die in § 39 Abs. 3 Nr. 1 und 2 sowie, falls eine erweiterte Auskunft erforderlich ist, zusätzlich die in Nummer 1 Buchstabe b genannten Daten

bereitgehalten werden. Die §§ 40 und 41 gelten entsprechend.

§ 43

Übermittlungssperren

(1) Übermittlungssperren gegenüber Dritten nach § 41 des Straßenverkehrsgesetzes dürfen nur durch die für die Zulassungsbehörde zuständige oberste Landesbehörde oder die von ihr bestimmten oder nach Landesrecht zuständigen Stellen angeordnet werden; die Zulassungsbehörde vermerkt die Sperre unverzüglich im örtlichen Fahrzeugregister. Das Gleiche gilt für eine Änderung der Sperre. Wird die Sperre aufgehoben, ist der Sperrvermerk von der Zulassungsbehörde unverzüglich zu löschen.

(2) Übermittlungssperren gegenüber Dritten sind von der sperrenden Behörde oder der Zulassungsbehörde dem Kraftfahrt-Bundesamt mitzuteilen. Das Kraftfahrt-Bundesamt vermerkt die Sperre unverzüglich im Zentralen Fahrzeugregister. Die Änderung oder Aufhebung der Sperre ist von der sperrenden Behörde oder der Zulassungsbehörde dem Kraftfahrt-Bundesamt mitzuteilen. Für die Änderung der Sperre gilt Satz 2 entsprechend. Wird die Aufhebung der Sperre dem Kraftfahrt-Bundesamt gemeldet, so ist der Sperrvermerk unverzüglich zu löschen.

(3) Übermittlungsersuchen, die sich auf gesperrte Daten beziehen, sind von der Zulassungsbehörde oder vom Kraftfahrt-Bundesamt an die Behörde weiterzuleiten, die die Sperre angeordnet hat. Die Zulassungsbehörde erteilt die Auskunft, wenn die für die Anordnung der Sperre zuständige Behörde ihr mitteilt, dass die Sperre für dieses Übermittlungsersuchen aufgehoben wird.

§ 44

**Löschung der Daten
im Zentralen Fahrzeugregister**

(1) Bei Fahrzeugen mit Kennzeichen nach § 8 sind die Daten im Zentralen Fahrzeugregister vorbehaltlich des Absatzes 5 sieben Jahre, nachdem das Fahrzeug außer Betrieb gesetzt wurde, zu löschen.

(2) Die bei der Ausgabe von roten Kennzeichen im Zentralen Fahrzeugregister gespeicherten Daten sind vorbehaltlich des Absatzes 5 sieben Jahre nach Rückgabe oder Entstempelung des Kennzeichens zu löschen.

(3) Bei Fahrzeugen mit Ausfuhrkennzeichen sind die Daten im Zentralen Fahrzeugregister vorbehaltlich des Absatzes 5 sieben Jahre nach Ablauf der Gültigkeit der Zulassung zu löschen.

(4) Bei Fahrzeugen mit Versicherungskennzeichen sind die Daten im Zentralen Fahrzeugregister vorbehaltlich des Absatzes 5 sieben Jahre nach dem Ende des Verkehrsjahres zu löschen.

(5) Die Angaben über Diebstahl oder sonstiges Abhandenkommen des Fahrzeugs, des Kennzeichens oder der Zulassungsbescheinigung Teil II sind bei deren Wiederfinden, sonst nach Ende der Fahndungsmaßnahmen zu löschen.

(6) Die Daten über Kennzeichen nach § 30 Abs. 1 Nr. 4 und Abs. 6 sind im Zentralen Fahrzeugregister spätestens ein Jahr nach Rückgabe oder Entziehung des jeweiligen Kennzeichens zu löschen. Bei Diebstahl oder sonstigem Abhandenkommen des Kennzeichens gilt Absatz 5 entsprechend.

§ 45

**Löschung der
Daten im örtlichen Fahrzeugregister**

(1) Bei Fahrzeugen mit Kennzeichen nach § 8 sind die Daten im örtlichen Fahrzeugregister vorbehaltlich des Absatzes 4 spätestens ein Jahr nach Eingang der vom Kraftfahrt-Bundesamt nach § 38 Abs. 1 oder Abs. 2 übersandten Mitteilung zu löschen. Die in § 33 Abs. 1 Satz 2 des Straßenverkehrsgesetzes bezeichneten Daten sind nach Zuteilung des Kennzeichens für den neuen Halter, sonst spätestens ein Jahr nach Eingang der vom Kraftfahrt-Bundesamt nach § 38 Abs. 1 oder Abs. 2 übersandten Mitteilung zu löschen.

(2) Die bei der Zuteilung von roten Kennzeichen oder von Kurzzeitkennzeichen im örtlichen Fahrzeugregister gespeicherten Daten sind vorbehaltlich des Absatzes 4 spätestens ein Jahr nach der Rückgabe, der Entziehung oder dem Ablaufdatum des Kennzeichens zu löschen.

(3) Bei Fahrzeugen mit Ausfuhrkennzeichen sind die Daten im örtlichen Fahrzeugregister vorbehaltlich des Absatzes 4 spätestens ein Jahr nach Ablauf der Gültigkeit der Zulassung zu löschen.

(4) Es sind zu löschen

1. die Angaben über Diebstahl oder sonstiges Abhandenkommen des Fahrzeugs, des Kennzeichens oder der Zulassungsbescheinigung Teil II bei deren Wiederfinden, sonst spätestens nach Ende der Fahndungsmaßnahmen,
2. die Fahrzeug-Identifizierungsnummer, das Kennzeichen, frühere Kennzeichen sowie die in § 31 Abs. 1 Nr. 19 Buchstabe a, b und e, Abs. 2 Nr. 4 Buchstabe a und Abs. 3 Nr. 4 Buchstabe a bezeichneten Daten drei Jahre nachdem die Versicherungsbestätigung, in der diese Daten jeweils enthalten sind, ihre Geltung verloren hat,
3. die Angaben über den früheren Halter nach § 32 Abs. 3 ein Jahr nach Zuteilung des Kennzeichens für den neuen Halter oder bei Diebstahl oder sonstigem Abhandenkommen von Fahrzeug oder Kennzeichen zum gleichen Zeitpunkt wie die Angaben nach Nummer 1.

(5) Die Daten über Kennzeichen nach § 31 Abs. 1 Nr. 4 und Abs. 4 sind im örtlichen Fahrzeugregister spätestens ein Jahr nach Rückgabe oder Entziehung des Kennzeichens zu löschen. Bei Diebstahl oder sonstigem Abhandenkommen des Kennzeichens gilt Absatz 4 Nr. 1.

(6) Sofern die Zulassungsbehörde die Datenhaltung des örtlichen Fahrzeugregisters dem Zentralen Fahrzeugregister übertragen hat, ist § 44 anzuwenden.

Abschnitt 7**Durchführungs-
und Schlussvorschriften**

§ 46

Zuständigkeiten

(1) Diese Verordnung wird von den nach Landesrecht zuständigen unteren Verwaltungsbehörden ausgeführt. Die zuständigen obersten Landesbehörden oder die von

innen bestimmten oder nach Landesrecht zuständigen Stellen können den Verwaltungsbehörden Weisungen auch für den Einzelfall erteilen oder die erforderlichen Maßnahmen selbst treffen.

(2) Örtlich zuständig ist, soweit nichts anderes vorgeschrieben ist, die Behörde des Wohnorts, bei mehreren Wohnungen des Ortes der Hauptwohnung im Sinne des Melderechtsrahmengesetzes, mangels eines solchen des Aufenthaltsortes des Antragstellers oder Betroffenen, bei juristischen Personen, Handelsunternehmen oder Behörden die Behörde des Sitzes oder des Ortes der beteiligten Niederlassung oder Dienststelle. Besteht im Inland kein Sitz, keine Niederlassung oder keine Dienststelle, so ist die Behörde des Wohnorts oder des Aufenthaltsorts eines Empfangsberechtigten zuständig. Anträge können mit Zustimmung der örtlich zuständigen Verwaltungsbehörde von einer gleichgeordneten auswärtigen Behörde, mit Zustimmung der zuständigen obersten Landesbehörden oder der von ihnen bestimmten oder nach Landesrecht zuständigen Stellen auch in einem anderen Land, behandelt und erledigt werden. Verlangt die Verkehrssicherheit ein sofortiges Eingreifen, so kann an Stelle der örtlich zuständigen Behörde jede ihr gleichgeordnete Behörde mit derselben Wirkung Maßnahmen auf Grund dieser Verordnung vorläufig treffen.

(3) Die Zuständigkeiten der Verwaltungsbehörden auf Grund dieser Verordnung werden für die Dienstbereiche der Bundeswehr, der Bundespolizei, der Bundesanstalt Technisches Hilfswerk und der Polizeien der Länder durch deren Dienststellen nach Bestimmung der Fachminister wahrgenommen. Die Zuständigkeiten der Verwaltungsbehörden in Bezug auf die Kraftfahrzeuge und Anhänger der auf Grund des Nordatlantikvertrags errichteten internationalen militärischen Hauptquartiere, soweit die Fahrzeuge ihren regelmäßigen Standort im Geltungsbereich dieser Verordnung haben, werden durch die Dienststellen der Bundeswehr nach Bestimmung des Bundesministers der Verteidigung wahrgenommen. Für den Dienstbereich der Polizeien der Länder kann die Zulassung von Kraftfahrzeugen und ihrer Anhänger nach Bestimmung der Fachminister durch die nach Absatz 1 zuständigen Behörden vorgenommen werden.

§ 47

Ausnahmen

- (1) Ausnahmen können genehmigen
1. die zuständigen obersten Landesbehörden oder die von ihnen bestimmten oder nach Landesrecht zuständigen Stellen von den Vorschriften der Abschnitte 1 bis 5 dieser Verordnung, jedoch nicht von § 12 Abs. 1 und 2 Satz 2, in bestimmten Einzelfällen oder allgemein für bestimmte einzelne Antragsteller; sofern die Ausnahmen erhebliche Auswirkungen auf das Gebiet anderer Länder haben, ergeht die Entscheidung im Einvernehmen mit den zuständigen Behörden dieser Länder,
 2. die zuständigen obersten Landesbehörden vom Erfordernis der Neuzuteilung eines Kennzeichens bei Wechsel des Zulassungsbereiches des Fahrzeugs innerhalb des jeweiligen Landes,
 3. das Bundesministerium für Verkehr, Bau und Stadtentwicklung durch Rechtsverordnung ohne Zustimmung

des Bundesrates nach Anhörung der zuständigen obersten Landesbehörden von allen Vorschriften dieser Verordnung, sofern die Ausnahmen allgemein gelten sollen und nicht die Landesbehörden nach Nummer 1 zuständig sind.

In den Fällen des Satzes 1 Nr. 2 ist das Kraftfahrt-Bundesamt rechtzeitig zu unterrichten.

(2) Der örtliche Geltungsbereich jeder Ausnahme ist festzulegen.

(3) Sind in der Ausnahmegenehmigung Auflagen oder Bedingungen festgesetzt, so ist die Ausnahmegenehmigung vom Fahrzeugführer bei Fahrten mitzuführen und zuständigen Personen auf Verlangen zur Prüfung auszuhandigen.

(4) Die Bundeswehr, die Polizei, die Bundespolizei, die Feuerwehr, das Technische Hilfswerk und die anderen Einheiten und Einrichtungen des Katastrophenschutzes sowie der Zolldienst sind von den Vorschriften dieser Verordnung befreit, soweit dies zur Erfüllung hoheitlicher Aufgaben unter gebührender Berücksichtigung der öffentlichen Sicherheit und Ordnung dringend geboten ist.

§ 48

Ordnungswidrigkeiten

Ordnungswidrig im Sinne des § 24 des Straßenverkehrsgesetzes handelt, wer vorsätzlich oder fahrlässig

1. entgegen
 - a) § 3 Abs. 1 Satz 1, § 4 Abs. 1 oder § 9 Abs. 3 Satz 5,
 - b) § 10 Abs. 12, auch in Verbindung mit § 16 Abs. 5 Satz 3, § 17 Abs. 2 Satz 4 oder § 19 Abs. 1 Nr. 3 Satz 5 oder
 - c) § 16 Abs. 2 Satz 7, § 19 Abs. 1 Nr. 4 Satz 3 oder § 27 Abs. 7, auch in Verbindung mit § 28 Satz 5,
 ein Fahrzeug in Betrieb setzt,
2. entgegen § 3 Abs. 4, § 4 Abs. 6, § 5 Abs. 2 Satz 2, § 10 Abs. 12 Satz 2, § 13 Abs. 1 Satz 6, § 16 Abs. 2 Satz 8 oder Abs. 5 Satz 4, § 17 Abs. 2 Satz 5 oder § 19 Abs. 1 Nr. 3 Satz 6 oder Nr. 4 Satz 4 die Inbetriebnahme eines Fahrzeugs auf öffentlichen Straßen anordnet oder zulässt,
3. entgegen § 4 Abs. 2 Satz 1 oder Abs. 3 Satz 1 oder 2 ein Kennzeichen an einem Fahrzeug nicht führt,
4. entgegen § 4 Abs. 4 ein Kraftfahrzeug oder einen Krankenfahrstuhl nicht, nicht richtig oder nicht vollständig kennzeichnet,
5. entgegen § 4 Abs. 5 Satz 1, § 11 Abs. 5, § 16 Abs. 2 Satz 3 oder Abs. 3 Satz 4, auch in Verbindung mit § 17 Abs. 2 Satz 1, § 20 Abs. 5 oder § 26 Abs. 1 Satz 6 ein dort genanntes Dokument nicht mitführt oder auf Verlangen nicht aushändigt,
6. entgegen § 4 Abs. 5 Satz 2 oder § 16 Abs. 3 Satz 6 ein dort genanntes Dokument nicht aufbewahrt oder auf Verlangen nicht aushändigt,
7. einer vollziehbaren Anordnung oder Auflage nach § 5 Abs. 1 oder § 13 Abs. 1 Satz 5 zuwiderhandelt,
8. entgegen § 5 Abs. 2 oder § 25 Abs. 3 ein Fahrzeug nicht außer Betrieb setzen lässt,

9. entgegen § 9 Abs. 3 Satz 5 ein Fahrzeug außerhalb des Betriebszeitraums auf öffentlichen Straßen abstellt,
10. entgegen § 11 Abs. 6 oder § 12 Abs. 4 Satz 5 eine Bescheinigung nicht abliefern,
11. entgegen § 12 Abs. 4 Satz 1 oder 2, § 13 Abs. 2 Satz 1 oder 2 oder § 14 Abs. 1 Satz 1 eine Anzeige nicht, nicht richtig, nicht vollständig oder nicht rechtzeitig erstattet,
12. entgegen § 13 Abs. 1 Satz 1 bis 4, Abs. 3 Satz 3 oder Abs. 4 Satz 1 eine Mitteilung nicht, nicht richtig, nicht vollständig oder nicht rechtzeitig macht,
13. entgegen § 13 Abs. 2 Satz 3 oder § 15 Abs. 1 Satz 1 ein dort genanntes Dokument nicht vorlegt,
14. entgegen § 14 Abs. 1 Satz 1 die Kennzeichen nicht vorlegt,
15. entgegen § 16 Abs. 2 Satz 2 oder Abs. 3 Satz 3 eine Eintragung nicht, nicht richtig, nicht vollständig oder nicht rechtzeitig fertigt,
16. entgegen § 16 Abs. 2 Satz 6 ein Kurzzeitkennzeichen an nicht nur einem Fahrzeug verwendet,
17. entgegen § 16 Abs. 3 Satz 5 eine Aufzeichnung nicht, nicht richtig, nicht vollständig oder nicht rechtzeitig fertigt,
18. entgegen § 16 Abs. 3 Satz 7 ein Kennzeichen und ein Fahrzeugscheinheft nicht rechtzeitig der Zulassungsbehörde zurückgibt oder
19. entgegen § 21 Abs. 1 Satz 1 oder Abs. 2 Satz 1 an einem in einem anderen Staat zugelassenen Kraftfahrzeug oder Anhänger ein Kennzeichen oder ein Unterscheidungszeichen nicht oder nicht wie dort vorgeschrieben führt.

§ 49

Verweis auf technische Regelwerke

(1) DIN-Normen, EN-Normen oder ISO-Normen, auf die in dieser Verordnung verwiesen wird, sind im Beuth Verlag GmbH, Berlin, erschienen. Sie sind beim Deutschen Patent- und Markenamt in München archivmäßig gesichert niedergelegt.

(2) RAL-Farben, auf die in dieser Verordnung Bezug genommen wird, sind dem Farbbregister RAL 840-HR entnommen. Das Farbbregister wird vom RAL Deutsches Institut für Gütesicherung und Kennzeichnung e.V., Siegburger Straße 39, 53757 St. Augustin, herausgegeben und ist dort erhältlich.

§ 50

Übergangsbestimmungen

(1) Fahrzeuge, die nach § 18 Abs. 2 der Straßenverkehrs-Zulassungs-Ordnung in der bis zum 28. Februar 2007 geltenden Fassung der Zulassungspflicht oder dem Zulassungsverfahren nicht unterworfen waren und die vor dem 1. März 2007 erstmals in Verkehr kamen, bleiben weiterhin zulassungsfrei.

(2) Kennzeichen, die vor dem 1. März 2007 nach Maßgabe der Straßenverkehrs-Zulassungs-Ordnung zugeteilt worden sind, bleiben gültig.

(3) Folgende vor dem 1. März 2007 ausgefertigte Fahrzeugdokumente gelten als Fahrzeugdokumente im Sinne dieser Verordnung fort:

1. Fahrzeugscheine und Anhängerscheine, die
 - a) den Mustern 2, 2a, 2b, 3 und 3a der Straßenverkehrs-Zulassungs-Ordnung in der im Bundesgesetzblatt Teil III, Gliederungsnummer 9232-1, veröffentlichten bereinigten Fassung,
 - b) den Mustern 2a, 2b und 3 der Straßenverkehrs-Zulassungs-Ordnung in der Fassung der Verordnung vom 21. Juli 1969 (BGBl. I S. 845),
 - c) den Mustern 2a und 2b der Straßenverkehrs-Zulassungs-Ordnung in der Fassung der Bekanntmachung vom 15. November 1974 (BGBl. I S. 3193) und
 - d) den Mustern 2a und 2b der Straßenverkehrs-Zulassungs-Ordnung in der Fassung der Bekanntmachung vom 28. September 1988 (BGBl. I S. 1793)

entsprechen;

2. Fahrzeugbriefe, die durch eine Zulassungsbehörde bis zum 30. September 2005 ausgefertigt worden sind; ein Umtausch in eine Zulassungsbescheinigung Teil II ist erforderlich, wenn der Fahrzeugschein nach bisher gültigen Mustern durch eine Zulassungsbescheinigung Teil I ersetzt wird;
3. Fahrzeugscheine, die durch die Bundeswehr bis zum 30. September 2005 ausgefertigt worden sind;
4. Zulassungsbescheinigungen Teil I (Fahrzeugscheine), die dem Muster 2a der Straßenverkehrs-Zulassungs-Ordnung in der Fassung der Verordnung vom 24. September 2004 (BGBl. I S. 2374) entsprechen und ab 1. Oktober 2005 ausgefertigt worden sind;
5. Zulassungsbescheinigungen Teil II (Fahrzeugbriefe), die dem Muster 2b der Straßenverkehrs-Zulassungs-Ordnung in der Fassung der Verordnung vom 24. September 2004 (BGBl. I S. 2374) entsprechen und ab 1. Oktober 2005 ausgefertigt worden sind;
6. Zulassungsbescheinigungen Teil I (Fahrzeugscheine) der Bundeswehr, die dem Muster 2c der Straßenverkehrs-Zulassungs-Ordnung in der Fassung der Verordnung vom 24. September 2004 (BGBl. I S. 2374) entsprechen und ab 1. Oktober 2005 ausgefertigt worden sind.

Vordrucke für Zulassungsbescheinigungen, die den in Satz 1 Nr. 4 bis 6 benannten Mustern entsprechen, dürfen noch bis zum 31. März 2008 aufgebraucht werden.

(4) Vordrucke, die den Mustern 6, 6a, 7 und 9 der Straßenverkehrs-Zulassungs-Ordnung in der Fassung der Verordnung vom 24. September 2004 (BGBl. I S. 2374) entsprechen, dürfen noch bis zum 31. März 2008 aufgebraucht werden.

(5) Die Vorschriften über die Speicherung der Daten nach § 30 Abs. 1 Nr. 1 in Verbindung mit § 6 Abs. 4 Nr. 1 bis 3, nach § 30 Abs. 1 Nr. 1 in Verbindung mit § 6 Abs. 7 Nr. 2 hinsichtlich der Nummer und des Datums der Erteilung der Genehmigung, nach § 30 Abs. 1 Nr. 1 in Verbindung mit § 6 Abs. 7 Nr. 7 Buchstabe d hinsichtlich der zulässigen Anhängelast und des Leistungsgewichts bei Krafträdern, Buchstabe h hinsichtlich der Nenndrehzahl sowie Buchstabe i bis l, der Daten nach § 30 Abs. 1 Nr. 2 und 5 sowie Nr. 6 hinsichtlich des Datums der Zuteilung, Nr. 7 Buchstabe b, Nr. 15 bis 17 und 19 Buchstabe b

und d sowie Nr. 20 bis 24 und der auf das Kurzzeitkennzeichen bezogenen Daten nach § 30 Abs. 2 jeweils im Zentralen Fahrzeugregister sind ab dem 1. September 2008 anzuwenden. Eine Nacherfassung dieser Daten für Fahrzeuge, die zu diesem Zeitpunkt bereits in Verkehr waren, erfolgt nicht.

(6) Die Vorschriften über die Übermittlung der in Absatz 5 genannten Daten an das Zentrale Fahrzeugregister sind ab dem 1. September 2008 anzuwenden.

(7) § 47 Abs. 1 Nr. 2 ist ab dem 1. September 2008 anzuwenden.

Anlage 1

(zu § 8 Abs. 1 Satz 3)

Unterscheidungszeichen der Verwaltungsbezirke

1. Gültige Unterscheidungszeichen

	Kreis
A	Augsburg*)
AA	Ostalbkreis
AB	Aschaffenburg*)
ABG	Altenburger-Land
AC	Aachen
AIC	Aichach-Friedberg
AK	Altenkirchen Westerwald
AM	Amberg Stadt*) auslaufend Kreis, Abwicklung: Zulassungsbehörde Kreis Amberg-Sulzbach
AN	Ansbach*)
ANA	Annaberg
AÖ	Altötting
AP	Weimarer-Land
AS	Amberg-Sulzbach
ASL	Aschersleben-Staßfurt
ASZ	Aue-Schwarzenberg
AUR	Aurich
AW	Ahrweiler
AZ	Alzey-Worms
AZE	Anhalt-Zerbst
B	Berlin
BA	Bamberg*)
BAD	Baden-Baden, Stadt
BAR	Barnim
BB	Böblingen
BBG	Bernburg
BC	Biberach Riß
BGL	Berchtesgadener Land
BI	Bielefeld, Stadt
BIR	Birkenfeld Nahe Kreis, Idar-Oberstein, Stadt*)
BIT	Bitburg-Prüm
BL	Zollernalbkreis
BLK	Burgenlandkreis
BM	Rhein-Erft-Kreis
BN	Bonn, Stadt
BO	Bochum, Stadt
BÖ	Bördekreis
BOR	Borken
BOT	Bottrop, Stadt
BRA	Wesermarsch

BRB	Brandenburg, Stadt*) auslaufend Kreis, Abwicklung: Zulassungsbehörde Kreis Potsdam-Mittelmark
BS	Braunschweig, Stadt
BT	Bayreuth*)
BTF	Bitterfeld
BÜS	Konstanz, Gemeinde Büsingen am Hochrhein
BZ	Bautzen
C	Chemnitz, Stadt*) auslaufend Kreis, Abwicklung: Zulassungsbehörde Kreis Chemnitzer Land
CB	Cottbus*)
CE	Celle
CHA	Cham
CLP	Cloppenburg
CO	Coburg*)
COC	Cochem-Zell
COE	Coesfeld
CUX	Cuxhaven
CW	Calw
D	Düsseldorf, Stadt
DA	Darmstadt**)
DAH	Dachau
DAN	Lüchow-Dannenberg
DAU	Daun, Kreis
DBR	Bad Doberan
DD	Dresden, Stadt*) auslaufend Kreis, Abwicklung: Zulassungsbehörde Kreis Meißen
DE	Dessau, Stadt
DEG	Deggendorf
DEL	Delmenhorst, Stadt
DGF	Dingolfing-Landau
DH	Diepholz*)
DL	Döbeln
DLG	Dillingen a. d. Donau
DM	Demmin
DN	Düren
DO	Dortmund, Stadt
DON	Donau-Ries in Donauwörth
DU	Duisburg, Stadt
DÜW	Bad Dürkheim Weinstraße
DW	Weißeritzkreis
DZ	Delitzsch
E	Essen, Stadt
EA	Eisenach, Stadt*) auslaufend Kreis, Abwicklung: Zulassungsbehörde Wartburgkreis
EBE	Ebersberg
ED	Erding
EE	Elbe-Elster

EF	Erfurt, Stadt*) auslaufend Kreis, Abwicklung: Zulassungsbehörde Kreis Sömmerda
EI	Eichstätt
EIC	Eichsfeld
EL	Emsland
EM	Emmendingen
EMD	Emden, Stadt
EMS	Rhein-Lahn-Kreis
EN	Ennepe-Ruhr-Kreis
ER	Erlangen, Stadt*) auslaufend Kreis, Abwicklung: Zulassungsbehörde Kreis Erlangen-Höchstadt
ERB	Odenwaldkreis
ERH	Erlangen-Höchstadt
ES	Esslingen Neckar
ESW	Werra-Meißner-Kreis
EU	Euskirchen
F	Frankfurt/Main, Stadt
FB	Wetteraukreis in Friedberg Hessen
FD	Fulda
FDS	Freudenstadt
FF	Frankfurt (Oder), Stadt
FFB	Fürstenfeldbruck
FG	Freiberg
FL	Flensburg
FN	Bodenseekreis
FO	Forchheim
FR	Freiburg Breisgau*)
FRG	Freyung-Grafenau
FRI	Friesland
FS	Freising
FT	Frankenthal Pfalz, Stadt*) auslaufend Kreis, Abwicklung: Zulassungsbehörde Kreis Bad Dürkheim
FÜ	Fürth*)
G	Gera, Stadt*) auslaufend Kreis, Abwicklung: Zulassungsbehörde Kreis Greiz
GAP	Garmisch-Partenkirchen
GC	Chemnitzer Land in Glauchau
GE	Gelsenkirchen, Stadt
GER	Germersheim
GF	Gifhorn
GG	Groß-Gerau
GI	Gießen
GL	Rheinisch-Bergischer-Kreis
GM	Oberbergischer Kreis
GÖ	Göttingen*)
GP	Göppingen
GR	Görlitz, Stadt*) auslaufend Kreis, Abwicklung: Zulassungsbehörde des Niederschlesischen Oberlausitzkreises

GRZ	Greiz
GS	Goslar
GT	Gütersloh
GTH	Gotha
GÜ	Güstrow
GZ	Günzburg
H	Hannover*)
HA	Hagen, Stadt
HAL	Halle, Stadt
HAM	Hamm, Stadt
HAS	Haßberge
HB	Hansestadt Bremen*)
HBN	Hildburghausen
HBS	Halberstadt
HD	Heidelberg*)
HDH	Heidenheim Brenz
HE	Helmstedt
HEF	Hersfeld-Rotenburg
HEI	Dithmarschen
HER	Herne, Stadt
HF	Herford
HG	Hochtaunuskreis
HGW	Hansestadt Greifswald
HH	Freie und Hansestadt Hamburg
HI	Hildesheim
HL	Hansestadt Lübeck
HM	Hameln-Pyrmont
HN	Heilbronn Neckar*)
HO	Hof*)
HOL	Holzminden
HOM	Saarpfalz-Kreis außer Stadt St. Ingbert (IGB)
HP	Bergstraße
HR	Schwalm-Eder-Kreis
HRO	Hansestadt Rostock
HS	Heinsberg
HSK	Hochsauerlandkreis
HST	Hansestadt Stralsund, Stadt*) auslaufend Kreis, Abwicklung: Zulassungsbehörde Kreis Nordvorpommern
HU	Hanau
HVL	Havelland
HWI	Hansestadt Wismar
HX	Höxter
HY	Hoyerswerda, Stadt*) auslaufend Kreis, Abwicklung: Zulassungsbehörde Kreis Kamenz
IGB	St. Ingbert, Stadt
IK	Ilm-Kreis
IN	Ingolstadt, Stadt*) auslaufend Kreis, Abwicklung: Zulassungsbehörde Kreis Eichstätt

IZ	Steinburg
J	Jena, Stadt*) auslaufend Kreis, Abwicklung: Zulassungsbehörde Saale-Holzlandkreis
JL	Jerichower Land
K	Köln, Stadt
KA	Karlsruhe*)
KB	Waldeck-Frankenberg
KC	Kronach
KE	Kempten (Allgäu), Stadt*) auslaufend Kreis, Abwicklung: Zulassungsbehörde Kreis Oberallgäu
KEH	Kelheim
KF	Kaufbeuren, Stadt*) auslaufend Kreis, Abwicklung: Zulassungsbehörde Kreis Ostallgäu
KG	Bad Kissingen
KH	Bad Kreuznach*)
KI	Kiel
KIB	Donnersbergkreis
KL	Kaiserslautern*)
KLE	Kleve
KM	Kamenz
KN	Konstanz
KO	Koblenz, Stadt*) auslaufend Kreis, Abwicklung: Zulassungsbehörde Kreis Mayen-Koblenz
KÖT	Köthen
KR	Krefeld, Stadt
KS	Kassel*)
KT	Kitzingen
KU	Kulmbach
KÜN	Hohenlohekreis
KUS	Kusel
KYF	Kyffhäuserkreis
L	Leipzig*)
LA	Landshut*)
LAU	Nürnberger Land
LB	Ludwigsburg
LD	Landau, Stadt*) auslaufend Kreis, Abwicklung: Zulassungsbehörde Kreis Südliche Weinstraße
LDK	Lahn-Dill-Kreis in Wetzlar, Kreis
LDS	Dahme-Spreewald
LER	Leer
LEV	Leverkusen, Stadt
LG	Lüneburg
LI	Lindau (Bodensee)
LIF	Lichtenfels
LIP	Lippe
LL	Landsberg a. Lech
LM	Limburg-Weilburg
LÖ	Lörrach

LOS	Oder-Spree
LU	Ludwigshafen Rhein
LWL	Ludwigslust
M	München*)
MA	Mannheim, Stadt*) auslaufend Kreis, Abwicklung: Zulassungsbehörde Rhein-Neckar-Kreis
MB	Miesbach
MD	Magdeburg, Stadt
ME	Mettmann
MEI	Meißen
MEK	Mittlerer Erzgebirgskreis
MG	Mönchengladbach, Stadt
MH	Mülheim a. d. Ruhr, Stadt
MI	Minden-Lübbecke
MIL	Miltenberg
MK	Märkischer Kreis
MKK	Main-Kinzig-Kreis
ML	Mansfelder Land
MM	Memmingen, Stadt*) auslaufend Kreis, Abwicklung: Zulassungsbehörde Kreis Unterallgäu
MN	Unterallgäu
MOL	Märkisch-Oderland
MOS	Neckar-Odenwald-Kreis
MQ	Merseburg-Querfurt
MR	Marburg-Biedenkopf
MS	Münster, Stadt
MSP	Main-Spessart
MST	Mecklenburg-Strelitz
MTK	Main-Taunus-Kreis
MTL	Muldentalkreis
MÜ	Mühldorf a. Inn
MÜR	Müritz
MW	Mittweida
MYK	Mayen-Koblenz
MZ	Mainz*)
MZG	Merzig-Wadern
N	Nürnberg, Stadt*) auslaufend Kreis, Abwicklung: Zulassungsbehörde Kreis Nürnberger Land
NB	Neubrandenburg, Stadt*) auslaufend Kreis, Abwicklung: Zulassungsbehörde Kreis Mecklenburg-Strelitz
ND	Neuburg-Schrobenhausen
NDH	Nordhausen
NE	Rhein-Kreis Neuss
NEA	Neustadt a. d. Aisch
NES	Rhön-Grabfeld
NEW	Neustadt a. d. Waldnaab
NF	Nordfriesland
NI	Nienburg (Weser)

NK	Neunkirchen Saar
NM	Neumarkt i. d. OPf.
NMS	Neumünster, Stadt
NOH	Grafschaft Bentheim
NOL	Niederschlesischer Oberlausitzkreis
NOM	Northeim
NR	Neuwied Rhein*)
NU	Neu-Ulm
NVP	Nordvorpommern
NW	Neustadt Weinstraße, Stadt*) auslaufend Kreis, Abwicklung: Zulassungsbehörde Kreis Bad Dürkheim
NWM	Nordwestmecklenburg
OA	Oberallgäu
OAL	Ostallgäu
OB	Oberhausen, Stadt
OD	Stormarn
OE	Olpe
OF	Offenbach am Main*)
OG	Ortenaukreis
OH	Ostholstein
OHA	Osterode am Harz
OHV	Oberhavel
OHZ	Osterholz
OK	Ohrekreis
OL	Oldenburg (Oldenburg)*)
OPR	Ostprignitz-Ruppin
OS	Osnabrück*)
OSL	Oberspreewald-Lausitz
OVP	Ostvorpommern
P	Potsdam, Stadt*) auslaufend Kreis, Abwicklung: Zulassungsbehörde Kreis Potsdam-Mittelmark
PA	Passau*)
PAF	Pfaffenhofen a. d. Ilm
PAN	Rottal-Inn
PB	Paderborn
PCH	Parchim
PE	Peine
PF	Pforzheim*)
PI	Pinneberg
PIR	Sächsische Schweiz
PL	Plauen, Stadt*) auslaufend Kreis, Abwicklung: Zulassungsbehörde Vogtlandkreis
PLÖ	Plön Holstein
PM	Potsdam-Mittelmark
PR	Prignitz
PS	Pirmasens*)
QLB	Quedlinburg
R	Regensburg*)

RA	Rastatt
RD	Rendsburg-Eckernförde
RE	Recklinghausen
REG	Regen
RG	Riesa-Großenhain
RH	Roth
RO	Rosenheim*)
ROW	Rotenburg (Wümme)
RP	Rhein-Pfalz-Kreis
RS	Remscheid, Stadt
RT	Reutlingen
RÜD	Rheingau-Taunus-Kreis
RÜG	Rügen
RV	Ravensburg
RW	Rottweil
RZ	Herzogtum Lauenburg
S	Stuttgart, Stadt
SAD	Schwandorf
SAW	Altmarkkreis Salzwedel
SB	Saarbrücken, Stadt und Stadtverband außer Völklingen, Stadt (VK)
SBK	Schönebeck
SC	Schwabach, Stadt*) auslaufend Kreis, Abwicklung: Zulassungsbehörde Kreis Roth
SDL	Stendal
SE	Segeberg
SFA	Soltau-Fallingbostal
SG	Solingen, Stadt
SGH	Sangerhausen
SHA	Schwäbisch Hall
SHG	Schaumburg in Stadthagen
SHK	Saale-Holzlandkreis
SHL	Suhl, Stadt*) auslaufend Kreis, Abwicklung: Zulassungsbehörde Kreis Hildburghausen
SI	Siegen-Wittgenstein
SIG	Sigmaringen
SIM	Rhein-Hunsrück-Kreis
SK	Saalkreis
SL	Schleswig-Flensburg
SLF	Saalfeld-Rudolstadt
SLS	Saarlouis
SM	Schmalkalden-Meiningen
SN	Schwerin, Stadt*) auslaufend Kreis, Abwicklung: Zulassungsbehörde Kreis Parchim
SO	Soest
SÖM	Sömmerda
SOK	Saale-Orla-Kreis
SON	Sonneberg

SP	Speyer, Stadt*) auslaufend Kreis, Abwicklung: Zulassungsbehörde Kreis Ludwigshafen Rhein
SPN	Spree-Neiße
SR	Straubing*)
ST	Steinfurt
STA	Starnberg
STD	Stade
STL	Stollberg
SU	Rhein-Sieg-Kreis
SÜW	Südliche Weinstraße
SW	Schweinfurt*)
SZ	Salzgitter, Stadt
TBB	Main-Tauber-Kreis
TF	Teltow-Fläming
TIR	Tirschenreuth
TO	Torgau-Oschatz
TÖL	Bad Tölz-Wolfratshausen
TR	Trier, Stadt und Trier-Saarburg
TS	Traunstein
TÜ	Tübingen
TUT	Tuttlingen
UE	Uelzen
UER	Uecker-Randow
UH	Unstrut-Hainich-Kreis
UL	Ulm Donau*)
UM	Uckermark
UN	Unna
V	Vogtlandkreis
VB	Vogelsbergkreis
VEC	Vechta
VER	Verden
VIE	Viersen
VK	Völklingen, Stadt
VS	Schwarzwald-Baar-Kreis
W	Wuppertal, Stadt
WAF	Warendorf
WAK	Wartburgkreis
WB	Wittenberg
WE	Weimar, Stadt*) auslaufend Kreis, Abwicklung: Zulassungsbehörde Kreis Weimarer-Land
WEN	Weiden i. d. OPf., Stadt
WES	Wesel
WF	Wolfenbüttel
WHV	Wilhelmshaven, Stadt
WI	Wiesbaden, Stadt
WIL	Bernkastel-Wittlich
WL	Harburg
WM	Weilheim-Schongau in Weilheim i. OB.

WN	Rems-Murr-Kreis
WND	St. Wendel
WO	Worms, Stadt
WOB	Wolfsburg, Stadt
WR	Wernigerode
WSF	Weißenfels
WST	Ammerland in Westerstede
WT	Waldshut in Waldshut-Tiengen
WTM	Wittmund
WÜ	Würzburg*)
WUG	Weißenburg-Gunzenhausen
WUN	Wunsiedel i. Fichtelgebirge
WW	Westerwald in Montabaur
Z	Zwickau*)
ZI	Löbau-Zittau
ZW	Zweibrücken, Stadt*) auslaufend Kreis, Abwicklung: Zulassungsbehörde Kreis Pirmasens

*) Stadt- und Landkreis führen das gleiche Unterscheidungszeichen. Die Festlegung der Gruppen oder Nummerngruppen der Erkennungsnummer nach Anlage 2 für deren Behörden oder zusätzliche Verwaltungsstellen erfolgt durch die zuständige oberste Landesbehörde oder die nach Landesrecht zuständige Stelle. Die Festlegung ist dem Kraftfahrt-Bundesamt rechtzeitig anzuzeigen.

**) Stadt- und Landkreis sowie die Staatliche Technische Überwachung Hessen führen das gleiche Unterscheidungskennzeichen. Die Festlegung der Gruppen oder Nummerngruppen der Erkennungsnummer nach Anlage 2 für deren Behörden oder zusätzlichen Verwaltungsstellen erfolgt durch die zuständige oberste Landesbehörde oder die nach Landesrecht zuständige Stelle.

2. Noch gültige Unterscheidungszeichen, die – bedingt durch Gebiets- und Verwaltungsreformen – nicht mehr zugeteilt werden und auslaufen

	früherer Verwaltungsbezirk (Kreis)	Abwicklung durch Zulassungsbehörde des Kreises
AE	Auerbach	Vogtlandkreis
AH	Ahaus	Borken
AIB	Bad Aibling	Rosenheim
AL	Altena	Märkischer Kreis
ALF	Alfeld Leine	Hildesheim
ALS	Vogelsbergkreis in Alsfeld Oberhessen	Vogelsbergkreis
ALZ	Alzenau i. UFr.	Aschaffenburg
ANG	Angermünde	Uckermark
ANK	Ostvorpommern in Anklam	Ostvorpommern
APD	Apolda	Weimarer-Land
AR	Arnsberg	Hochsauerlandkreis
ARN	Arnstadt	Ilm-Kreis
ART	Artern	Kyffhäuserkreis
ASD	Aschendorf-Hümmeling in Papenburg-Aschendorf	Emsland
AT	Altentreptow	Demmin
AU	Aue	Aue-Schwarzenberg
BCH	Buchen Odenwald	Neckar-Odenwald-Kreis
BE	Beckum	Warendorf
BED	Brand-Erbisdorf	Freiberg
BEI	Beilngries	Eichstätt
BEL	Belzig	Potsdam-Mittelmark
BER	Bernau	Barnim
BF	Steinfurt in Burgsteinfurt	Steinfurt
BGD	Berchtesgaden	Berchtesgadener Land

BH	Bühl Baden	Rastatt
BID	Biedenkopf	Marburg-Biedenkopf
BIN	Bingen/Rhein	Mainz-Bingen
BIW	Bischofswerda	Bautzen
BK	Backnang	Rems-Murr-Kreis
BKS	Bernkastel in Bernkastel-Kues	Bernkastel-Wittlich
BLB	Wittgenstein in Berleburg	Siegen-Wittgenstein
BNA	Borna	Leipziger Land
BOG	Bogen	Straubing-Bogen und Deggendorf
BOH	Bocholt, Stadt	Borken
BR	Bruchsal	Karlsruhe
BRG	Burg	Jerichower Land
BRI	Brilon	Hochsauerlandkreis
BRK	Bad Brückenau	Bad Kissingen
BRL	Blankenburg in Braunlage	Goslar
BRV	Bremervörde	Rotenburg (Wümme)
BSB	Bersenbrück	Osnabrück
BSK	Beeskow	Oder-Spree
BU	Burgdorf	Region Hannover
BÜD	Büdingen Oberhessen	Wetteraukreis
BÜR	Büren	Paderborn
BÜZ	Bützow	Güstrow
BUL	Burglengenfeld	Schwandorf
BZA	Bergzabern	Südliche Weinstraße
CA	Calau	Oberspreewald-Lausitz
CAS	Castrop-Rauxel, Stadt	Recklinghausen
CLZ	Zellerfeld in Clausthal-Zellerfeld	Goslar
CR	Crailsheim	Schwäbisch Hall
DI	Dieburg	Darmstadt-Dieburg
DIL	Dillkreis in Dillenburg	Lahn-Dill-Kreis
DIN	Dinslaken	Wesel
DIZ	Unterlahnkreis in Diez	Rhein-Lahn-Kreis
DKB	Dinkelsbühl	Ansbach
DS	Donaueschingen	Schwarzwald-Baar-Kreis
DT	Lippe in Detmold	Lippe
DUD	Duderstadt	Göttingen
EB	Eilenburg	Delitzsch
EBN	Ebern	Haßberge
EBS	Ebermannstadt	Forchheim
ECK	Eckernförde	Rendsburg-Eckernförde
EG	Eggenfelden	Rottal-Inn, Passau und Dingolfing-Landau
EH	Eisenhüttenstadt, Stadt und Kreis	Oder-Spree
EHI	Ehingen Donau	Alb-Donau-Kreis
EIH	Eichstätt	Eichstätt
EIL	Eisleben	Mansfelder Land
EIN	Einbeck	Northeim
EIS	Eisenberg	Saale-Holzland-Kreis
ERK	Erkelenz	Heinsberg

ESA	Eisenach	Wartburgkreis
ESB	Eschenbach i. d. OPf.	Neustadt a. d. Waldnaab
EUT	Eutin	Ostholstein
EW	Eberswalde	Barnim
FAL	Fallingbostal	Soltau-Fallingbostal
FDB	Friedberg	Aichach-Friedberg
FEU	Feuchtwangen	Ansbach
FH	Main-Taunus-Kreis in Frankfurt Main-Höchst	Main-Taunus-Kreis
FI	Finsterwalde	Elbe-Elster
FKB	Frankenberg Eder	Waldeck-Frankenberg
FLÖ	Flöha	Freiberg
FOR	Forst	Spree-Neiße
FRW	Bad Freienwalde	Märkisch-Oderland
FTL	Freital	Weißeritzkreis
FÜS	Füssen	Ostallgäu
FW	Fürstenwalde	Oder-Spree
FZ	Fritzlar-Homberg in Fritzlar	Schwalm-Eder-Kreis
GA	Gardelegen	Altmarkkreis Salzwedel
GAN	Gandersheim in Bad Gandersheim	Northeim
GD	Schwäbisch Gmünd	Ostalbkreis
GDB	Gadebusch	Nordwestmecklenburg
GEL	Geldern	Kleve
GEM	Gemünden a. Main	Main-Spessart
GEO	Gerolzhofen	Schweinfurt
GHA	Geithain	Leipziger Land
GHC	Gräfenhainichen	Wittenberg
GK	Geilenkirchen-Heinsberg	Heinsberg
GLA	Gladbeck, Stadt	Recklinghausen
GMN	Grimmen	Nordvorpommern
GN	Gelnhausen	Main-Kinzig-Kreis
GNT	Genthin	Jerichower Land
GOA	Sankt Goar	Rhein-Hunsrück-Kreis
GOH	Sankt Goarshausen	Rhein-Lahn-Kreis
GRA	Grafenau	Freyung-Grafenau
GRH	Großenhain	Riesa-Großenhain
GRI	Griesbach i. Rottal	Passau und Rottal-Inn
GRM	Grimma	Muldentalkreis
GRS	Gransee	Oberhavel
GUB	Guben	Spree-Neiße
GUN	Gunzenhausen	Weißenburg-Gunzenhausen
GV	Grevenbroich	Rhein-Kreis Neuss
GVM	Grevesmühlen	Nordwestmecklenburg
GW	Greifswald	Ostvorpommern
HAB	Hammelburg	Bad Kissingen
HC	Hainichen	Mittweida
HCH	Hechingen	Zollernalbkreis
HDL	Haldensleben	Ohrekreis
HEB	Hersbruck	Nürnberger Land

HET	Hettstedt	Mansfelder Land
HGN	Hagenow	Ludwigslust
HHM	Hohemölsen	Weißenfels
HIG	Heiligenstadt	Eichsfeld
HIP	Hilpoltstein	Roth
HMÜ	Münden	Göttingen
HÖS	Höchstadt a. d. Aisch	Erlangen-Höchstadt
HOG	Hofgeismar	Kassel
HOH	Hofheim i. UFr.	Haßberge
HOR	Horb Neckar	Freudenstadt
HOT	Hohenstein-Ernstthal	Chemnitzer Land
HÜN	Hünfeld	Fulda
HUS	Husum	Nordfriesland
HV	Havelberg	Stendal
HW	Halle	Gütersloh
HZ	Herzberg	Elbe-Elster
IL	Ilmenau	Ilm-Kreis
ILL	Illertissen	Neu-Ulm
IS	Iserlohn, Stadt und Kreis	Märkischer Kreis
JB	Jüterbog	Teltow-Fläming
JE	Jessen	Wittenberg
JEV	Friesland in Jever	Friesland
JÜL	Jülich	Düren
KAR	Main-Spessart in Karlstadt	Main-Spessart
KEL	Kehl	Ortenaukreis
KEM	Kemnath	Tirschenreuth
KK	Kempen-Krefeld in Kempen	Viersen
KLZ	Klötze	Altmarkkreis Salzwedel und Ohrekreis
KÖN	Königshofen i. Grabfeld	Rhön-Grabfeld
KÖZ	Kötzting	Cham
KRU	Krumbach	Günzburg
KW	Königs Wusterhausen	Dahme-Spreewald
KY	Kyritz	Ostprignitz-Ruppin
L	Lahn-Dill-Kreis in Wetzlar	Gießen und Lahn-Dill-Kreis
LAN	Landau a. d. Isar	Dingolfing-Landau und Deggendorf
LAT	Vogelsbergkreis in Lauterbach Hessen	Vogelsbergkreis
LBS	Lobenstein	Saale-Orla-Kreis
LBZ	Lübz	Parchim
LC	Luckau	Dahme-Spreewald
LE	Lemgo	Lippe
LEO	Leonberg Württemberg	Böblingen
LF	Laufen	Berchtesgadener Land
LH	Lüdinghausen	Coesfeld
LIB	Bad Liebenwerda	Elbe-Elster
LIN	Lingen in Linggen (Ems)	Emsland
LK	Lübbecke	Minden-Lübbecke
LN	Lübben	Dahme-Spreewald
LÖB	Löbau	Löbau-Zittau

LOH	Lohr a. Main	Main-Spessart
LP	Lippstadt	Soest
LR	Lahr Schwarzwald	Ortenaukreis
LS	Märkischer Kreis in Lüdenscheid	Märkischer Kreis
LSZ	Bad Langensalza	Unstrut-Hainich
LÜD	Lüdenscheid	Märkischer Kreis
LÜN	Lünen, Stadt	Unna
LUK	Luckenwalde	Teltow-Fläming
MAB	Marienberg	Mittleres Erzgebirge
MAI	Mainburg	Kelheim und Landshut
MAK	Marktredwitz, Stadt	Wunsiedel i. Fichtelgebirge
MAL	Mallersdorf	Straubing-Bogen, Rottal-Inn und Dingolfing-Landau
MAR	Marktheidenfeld	Main-Spessart
MC	Malchin	Demmin
MED	Süderdithmarschen in Meldorf Holstein	Dithmarschen
MEG	Melsungen	Schwalm-Eder
MEL	Melle	Osnabrück
MEP	Meppen	Emsland
MER	Merseburg	Merseburg-Querfurt
MES	Hochsauerlandkreis in Meschede	Hochsauerlandkreis
MET	Mellrichstadt	Rhön-Grabfeld
MGH	Bad Mergentheim	Main-Tauber-Kreis
MGN	Meiningen	Schmalkalden-Meiningen
MHL	Mühlhausen	Unstrut-Hainich-Kreis
MO	Moers	Wesel
MOD	Ostallgäu in Marktoberdorf	Ostallgäu
MON	Monschau	Aachen
MT	Westerwald in Montabaur	Westerwald
MÜB	Münchberg	Hof
MÜL	Müllheim Baden	Breisgau-Hochschwarzwald
MÜN	Münsingen Württemberg	Reutlingen
MY	Mayen	Mayen-Koblenz
NAB	Nabburg	Schwandorf
NAI	Naila	Hof
NAU	Nauen	Havelland
NEB	Nebra	Burgenlandkreis
NEC	Neustadt b. Coburg, Stadt	Coburg
NEN	Neunburg vorm Wald	Schwandorf
NEU	Hochschwarzwald in Titisee-Neustadt im Schwarzwald	Breisgau-Hochschwarzwald
NH	Neuhaus	Sonneberg
NIB	Süd Tondern in Niebüll Schleswig	Nordfriesland
NMB	Naumburg	Burgenlandkreis
NÖ	Nördlingen, Stadt und Kreis	Donau-Ries
NOR	Norden	Aurich
NP	Neuruppin	Ostprignitz-Ruppin
NRÜ	Neustadt am Rübenberge	Region Hannover
NT	Nürtingen	Esslingen

NY	Niesky	Niederschlesischer Oberlausitzkreis
NZ	Neustrelitz	Mecklenburg-Strelitz
OBB	Obernburg a. Main	Miltenberg
OBG	Osterburg	Stendal
OC	Bördekreis in Oschersleben	Bördekreis
OCH	Ochsenfurt	Würzburg
ÖHR	Öhringen	Hohenlohekreis
OLD	Oldenburg/Holstein	Ostholstein
OP	Rhein-Wupperkreis in Opladen	Rheinisch-Bergischer-Kreis
OR	Oranienburg	Oberhavel
OTT	Land Hadeln in Otterndorf	Cuxhaven
OTW	Ottweiler	Neunkirchen
OVI	Oberviechtach	Schwandorf
OVL	Obervogtland in Klingenthal und Oelsnitz	Vogtlandkreis
OZ	Oschatz	Torgau-Oschatz
PAR	Parsberg	Neumarkt i. d. OPf.
PEG	Pegnitz	Bayreuth
PER	Perleberg	Prignitz
PK	Pritzwalk	Prignitz
PN	Pößneck	Saale-Orla-Kreis
PRÜ	Prüm Eifel	Bitburg-Prüm
PW	Pasewalk	Uecker-Randow
PZ	Prenzlau	Uckermark
QFT	Querfurt	Merseburg-Querfurt
RC	Reichenbach	Vogtlandkreis
RDG	Ribnitz-Damgarten	Nordvorpommern
REH	Rehau	Hof
REI	Berchtesgadener Land in Bad Reichenhall	Berchtesgadener Land
RI	Grafschaft Schaumburg in Rinteln	Schaumburg
RID	Riedenburg	Kelheim
RIE	Riesa	Riesa-Großenhain
RL	Rochlitz	Mittweida
RM	Röbel/Müritz	Müritz
RN	Rathenow	Havelland
ROD	Roding	Cham
ROF	Rotenburg Fulda	Hersfeld-Rotenburg
ROK	Rockenhausen	Donnersbergkreis
ROL	Rottenburg a. d. Laaber	Landshut und Kelheim
ROS	Rostock	Bad Doberan
ROT	Rothenburg ob der Tauber, Stadt und Kreis	Ansbach
RSL	Roßlau	Anhalt-Zerbst
RU	Rudolstadt	Saalfeld-Rudolstadt
RY	Rheydt, Stadt	Stadt Mönchengladbach
SAB	Saarburg Bz. Trier	Trier-Saarburg
SÄK	Säckingen	Waldshut
SAN	Stadtsteinach	Kulmbach
SBG	Strasburg	Uecker-Randow und Mecklenburg-Strelitz
SCZ	Schleiz	Saale-Orla-Kreis

SDH	Sondershausen	Kyffhäuserkreis
SDT	Schwedt/Oder	Uckermark
SEB	Sebnitz	Sächsische Schweiz
SEE	Seelow	Märkisch-Oderland
SEF	Scheinfeld	Neustadt a. d. Aisch-Bad Windsheim
SEL	Selb, Stadt	Wunsiedel i. Fichtelgebirge
SF	Oberallgäu in Sonthofen	Oberallgäu
SFB	Senftenberg	Oberspreewald-Lausitz
SFT	Staßfurt	Aschersleben-Staßfurt
SLE	Schleiden	Euskirchen
SLG	Saulgau Württemberg	Sigmaringen
SLN	Schmölln	Altenburger-Land
SLÜ	Schlüchtern	Main-Kinzig-Kreis
SLZ	Bad Salzungen	Wartburgkreis
SMÜ	Schwabmünchen	Augsburg
SNH	Sinsheim Elsenz	Rhein-Neckar-Kreis
SOB	Schrobenhausen	Neuburg-Schrobenhausen
SOG	Schongau	Weilheim-Schongau
SOL	Soltau	Soltau-Fallingbostal
SPB	Spremberg	Spree-Neiße
SPR	Springe	Region Hannover
SRB	Strausberg	Märkisch-Oderland
SRO	Stadtroda	Saale-Holzlandkreis
STB	Sternberg	Parchim
STE	Staffelstein	Lichtenfels
STH	Schaumburg-Lippe in Stadthagen	Schaumburg
STO	Stockach Baden	Konstanz
SUL	Sulzbach-Rosenberg	Amberg-Sulzbach
SWA	Rheingau-Taunus-Kreis in Bad Schwalbach	Rheingau-Taunus-Kreis
SY	Grafschaft Hoya in Syke	Diepholz
SZB	Schwarzenberg	Aue-Schwarzenberg
TE	Tecklenburg	Steinfurt
TET	Teterow	Güstrow
TG	Torgau	Torgau-Oschatz
TÖN	Eiderstedt in Tönning Nordseebad	Nordfriesland
TP	Templin	Uckermark
TT	Tettngau Württemberg	Bodenseekreis
ÜB	Überlingen Bodensee	Bodenseekreis
UEM	Ueckermünde	Uecker-Randow
UFF	Uffenheim	Neustadt a.d. Aisch-Bad Windsheim
USI	Usingen, Taunus	Hochtaunuskreis
VAI	Vaihingen Enz	Ludwigsburg
VIB	Vilsbiburg	Landshut, Rottal-Inn und Dingolfing-Landau
VIT	Viechtach	Regen
VL	Villingen Schwarzwald	Schwarzwald-Baar-Kreis
VOF	Vilshofen	Passau und Deggendorf
VOH	Vohenstrauß	Neustadt a. d. Waldnaab
WA	Waldeck in Korbach	Waldeck-Frankenberg

WAN	Wanne-Eickel, Stadt	Stadt Herne
WAR	Warburg	Höxter
WAT	Wattenscheid, Stadt	Stadt Bochum
WBS	Worbis	Eichsfeld
WD	Wiedenbrück	Gütersloh
WDA	Werdau	Zwickauer Land
WEB	Oberwesterwaldkreis in Westerburg	Westerwald
WEG	Wegscheid	Passau
WEL	Oberlahnkreis in Weilburg	Limburg-Weilburg
WEM	Wesermünde in Bremerhaven	Cuxhaven
WER	Wertingen	Dillingen a. d. Donau
WG	Wangen Allgäu	Ravensburg
WIS	Wismar	Nordwestmecklenburg
WIT	Witten, Stadt	Ennepe-Ruhr-Kreis
WIZ	Witzenhausen	Werra-Meißner-Kreis
WK	Wittstock	Ostprignitz-Ruppin
WLG	Wolgast	Ostvorpommern
WMS	Wolmirstedt	Ohrekreis
WOH	Wolfhagen Bz. Kassel	Kassel
WOL	Wolfach	Ortenaukreis
WOR	Wolfratshausen	Bad Tölz-Wolfratshausen
WOS	Wolfstein	Freyung-Grafenau
WRN	Waren	Müritz
WS	Wasserburg a. Inn	Rosenheim
WSW	Weißwasser	Niederschlesischer Oberlausitzkreis
WTL	Wittlage	Osnabrück
WÜM	Waldmünchen	Cham
WUR	Wurzen	Muldentalkreis
WZ	Wetzlar	Lahn-Dill-Kreis
WZL	Wanzleben	Bördekreis
ZE	Zerbst	Anhalt-Zerbst
ZEL	Zell Mosel	Cochem-Zell
ZIG	Ziegenhain Bz. Kassel	Schwalm-Eder-Kreis
ZP	Zschopau	Mittleres Erzgebirge
ZR	Zeulenroda	Greiz
ZS	Zossen	Teltow-Fläming
ZZ	Zeitz	Burgenlandkreis

Anlage 2
(zu § 8 Abs. 1 Satz 4)

Ausgestaltung, Einteilung und Zuteilung der Buchstaben-
und Zahlengruppen für die Erkennungsnummern der Kennzeichen

1. Zuteilung von Buchstaben

Mit Ausnahme der Umlaute Ä, Ö und Ü können alle übrigen Buchstaben des Alphabets jeweils entweder allein oder als Kombination von zwei Buchstaben in der Erkennungsnummer zugeteilt werden.

2. Einteilung der Erkennungsnummern; Zuteilung kurzer Erkennungsnummern

- a) A 1 – A 999 bis Z 1 – Z 999
- b) AA 1 – AA 99 bis ZZ 1 – ZZ 99
- c) AA 100 – AA 999 bis ZZ 100 – ZZ 999
- d) A 1000 – A 9999 bis Z 1000 – Z 9999
- e) AA 1000 – AA 9999 bis ZZ 1000 – ZZ 9999

Zwei- und dreistellige Erkennungsnummern dürfen nur solchen Fahrzeugen zugeteilt werden, für die eine längere Erkennungsnummer nicht geeignet ist. Dies gilt insbesondere für Krafträder sowie Importfahrzeuge, bei denen die Anbringung eines anderen, längeren Kennzeichens aus baulichen Gründen nicht in Betracht kommt.

Anlage 3

(zu § 8 Abs. 1 Satz 5)

Unterscheidungszeichen
der Fahrzeuge der Bundes- und Landesorgane, der Bundespolizei,
der Wasser- und Schifffahrtsverwaltung des Bundes, der Bundesanstalt Technisches Hilfswerk,
der Bundeswehr, des Diplomatischen Corps und bevorrechtigter Internationaler Organisationen

1. Unterscheidungszeichen Bund

- BD Dienstfahrzeuge des Bundestages, des Bundesrates, des Bundespräsidialamtes, der Bundesregierung und des Bundesverfassungsgerichts
(Zulassungsbehörde Berlin; Zulassungsbehörde Bonn, Stadt)
- BG Dienstfahrzeuge der Bundespolizei
(Kfz-Zulassungsstelle beim „Beschaffungsamt des Bundesministeriums des Innern“ in Bonn als zentrale Zulassungsbehörde)
(noch gültig, wird nicht mehr zugeteilt)
- BP Dienstfahrzeuge der Bundespolizei
(Kfz-Zulassungsstelle beim „Beschaffungsamt des Bundesministeriums des Innern“ in Bonn als zentrale Zulassungsbehörde)
- BW Bundes-Wasser- und Schifffahrtsverwaltung
(Wasser- und Schifffahrtsdirektionen)
- THW Dienstfahrzeuge der Bundesanstalt Technisches Hilfswerk
(Kfz-Zulassungsstelle beim „Beschaffungsamt des Bundesministeriums des Innern“ in Bonn als zentrale Zulassungsbehörde)
- Y Dienstfahrzeuge der Bundeswehr
(Zentrale Militärkraftfahrtsstelle – ZMK, Hardter Straße 9, 41179 Mönchengladbach/Rheindahlen)
- X Dienstfahrzeuge der auf Grund des Nordatlantikvertrages errichteten internationalen militärischen Hauptquartiere, die ihren regelmäßigen Standort im Inland haben
(Zentrale Militärkraftfahrtsstelle – ZMK, Hardter Straße 9, 41179 Mönchengladbach/Rheindahlen)

2. Unterscheidungszeichen Länder

- B Berlin Senat und Abgeordnetenhaus
(Zulassungsbehörde Berlin)
- BBL Brandenburg Landesregierung und Landtag
(Zulassungsbehörde Potsdam, Stadt)
- BWL Baden-Württemberg Landesregierung und Landtag
(Zulassungsbehörde Stuttgart, Stadt)
- BYL Bayern Landesregierung und Landtag
(Zulassungsbehörde München, Stadt)
- HB Freie Hansestadt Bremen Senat und Bürgerschaft
(Zulassungsbehörde Bremen, Stadt)
- HEL Hessen Landesregierung und Landtag
(Zulassungsbehörde Wiesbaden, Stadt)
- HH Freie und Hansestadt Hamburg Senat und Bürgerschaft
(Zulassungsbehörde Hamburg, Stadt)
- LSA Sachsen-Anhalt Landesregierung und Landtag
(Zulassungsbehörde Magdeburg, Stadt)
- LSN Sachsen Landesregierung und Landtag
(Zulassungsbehörde Dresden, Stadt)
- MVL Mecklenburg-Vorpommern Landesregierung und Landtag
(Zulassungsbehörde Schwerin, Stadt)
- NL Niedersachsen Landesregierung und Landtag
(Zulassungsbehörde Hannover, Stadt)
- NRW Nordrhein-Westfalen Landesregierung und Landtag
(Zulassungsbehörde Düsseldorf, Stadt)

- RPL Rheinland-Pfalz Landesregierung und Landtag
(Zulassungsbehörde Mainz, Stadt)
- SAL Saarland Landesregierung und Landtag
(Zulassungsbehörde Saarbrücken, Stadt und Stadtverband)
- SH Schleswig-Holstein Landesregierung und Landtag
(Zulassungsbehörde Kiel, Stadt)
- THL Thüringen Landesregierung und Landtag
(Zulassungsbehörde Erfurt, Stadt)

3. Unterscheidungszeichen Diplomatisches Corps und bevorrechtigte Internationale Organisationen

- 0 Fahrzeuge des Diplomatischen Corps und bevorrechtigter Internationaler Organisationen
(Zulassungsbehörde Berlin; Zulassungsbehörde Bonn, Stadt)

4. Sonderkennzeichen für Dienstkraftwagen des Präsidenten des Deutschen Bundestages

- 1-1 Dienstkraftwagen des Präsidenten des Deutschen Bundestages
(Zulassungsbehörde Berlin)

Anlage 4

(zu § 10 Abs. 2, § 16 Abs. 5, § 17 Abs. 2, § 19 Abs. 1 Nr. 3)

Ausgestaltung der Kennzeichen**Abschnitt 1****Gemeinsame Vorschriften****1. Abmessungen**

Die Maße der Kennzeichenschilder betragen für:

- a) einzeilige Kennzeichen: Größtmaß der Breite: 520 mm, Höhe: 110 mm
- b) zweizeilige Kennzeichen: Größtmaß der Breite: 340 mm, bei zwei- und dreirädrigen Kraftfahrzeugen 280 mm, Höhe: 200 mm
- c) verkleinerte zweizeilige Kennzeichen: Größtmaß der Breite: 255 mm, Höhe: 130 mm.

Verkleinerte zweizeilige Kennzeichen sind nur für Leichtkrafträder sowie für Zugmaschinen mit einer bauartbedingten Höchstgeschwindigkeit von nicht mehr als 40 km/h und Anhänger mit einer bauartbedingten Höchstgeschwindigkeit von nicht mehr als 40 km/h, wenn diese mit einem Geschwindigkeitsschild für die betreffende Geschwindigkeit gekennzeichnet sind, zuzuteilen.

2. Schrift**2.1 Beschriftung (fälschungserschwerende Schrift – FE-Schrift –)**

Die Beschriftung muss den Schriftmustern „Schrift für Kfz-Kennzeichen“ entsprechen. Die Schriftmuster können bei der Bundesanstalt für Straßenwesen, Postfach 10 01 50, 51401 Bergisch Gladbach, bezogen werden. Der waagerechte Abstand der Beschriftung einschließlich der Plaketten zum schwarzen, grünen oder roten Rand, zum Euro-Feld oder zum Feld, in dem der Betriebszeitraum oder das Ablaufdatum angegeben ist, muss auf beiden Seiten gleich sein. Bei der Fertigung der Kennzeichen dürfen die nachstehenden Toleranzen nicht über- oder unterschritten werden.

2.1.1 einzeilige und zweizeilige Kennzeichen:

- a) Schrifthöhe + 2,0 mm bis - 1,0 mm,
- b) Strichbreite der Beschriftung \pm 1,0 mm,
- c) Strichbreite des Randes + 2,0 mm bis - 1,0 mm

2.1.2 verkleinerte zweizeilige Kennzeichen:

- a) Schrifthöhe + 1,0 mm bis - 0,5 mm,
- b) Strichbreite der Beschriftung \pm 0,5 mm,
- c) Strichbreite des Randes + 1,0 mm bis - 0,5 mm

2.2 Schriftarten

2.2.1 Mittelschrift 75 mm

A Ä B C D E F G I J H
K L M N O ö P Q R S T
U ü V W X Y Z - 1 2 3
4 5 6 7 8 9 0

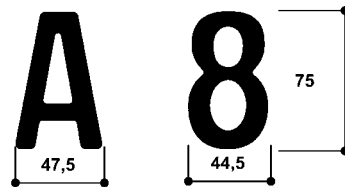

2.2.2 Engschrift 75 mm

A Ä B C D E F G H I
J K L M N O ö P Q R
S T U ü V W X Y Z
1 2 3 4 5 6 7 8 9 0

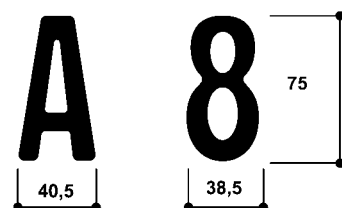

2.2.3 verkleinerte Mittelschrift 49 mm (nur für verkleinerte zweizeilige Kennzeichen)

A Ä B C D E F G H I J
 K L M N O Ö P Q R S T
 U Ü V W X Y Z
 1 2 3 4 5 6 7 8 9 0

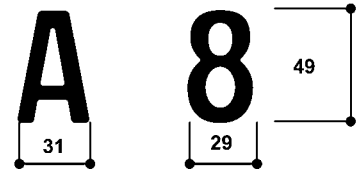

2.3 abweichende Schrift für Kennzeichen der Bundeswehr sowie für Versicherungskennzeichen:

Die Beschriftung erfolgt nach dem anliegenden Schriftmuster der Normvorschrift DIN 1451 (nach dem Hilfsnetz hergestellt), und zwar grundsätzlich für Buchstaben und Zahlen in fester Mittelschrift. Reicht die vorgesehene Höchstlänge des Kennzeichens hierfür nicht aus oder lässt die etwa vorgeschriebene oder die vom Hersteller vorgesehene Anbringungsstelle für Kennzeichen dies nicht zu, so darf fette Engschrift verwendet werden. Bei Umlauten darf die vorgesehene Schrifthöhe nicht überschritten werden. Der waagerechte Abstand der Beschriftung einschließlich Plaketten zum schwarzen, blauen oder grünen Rand muss auf beiden Seiten gleich sein.

2.3.1 fette Mittelschrift

DIN 1451

1 2 3 4 5 6 7 8 9 0 A O U

A B C D E F G H I J K L M

N O P Q R S T U V W X Y Z

 $\frac{h}{7}$

Schriftgröße h

2.3.2 fette Engschrift

DIN 1451



Schriftgröße h

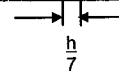

3. Euro-Feld

Zwischen Euro-Feld und schwarzem Rand ist eine Lichtkante bis höchstens 2,0 mm zulässig.

Ausgestaltung des Sternenkranzes:

Die Geometrie des Sternenkranzes ergibt sich aus folgender Abbildung:

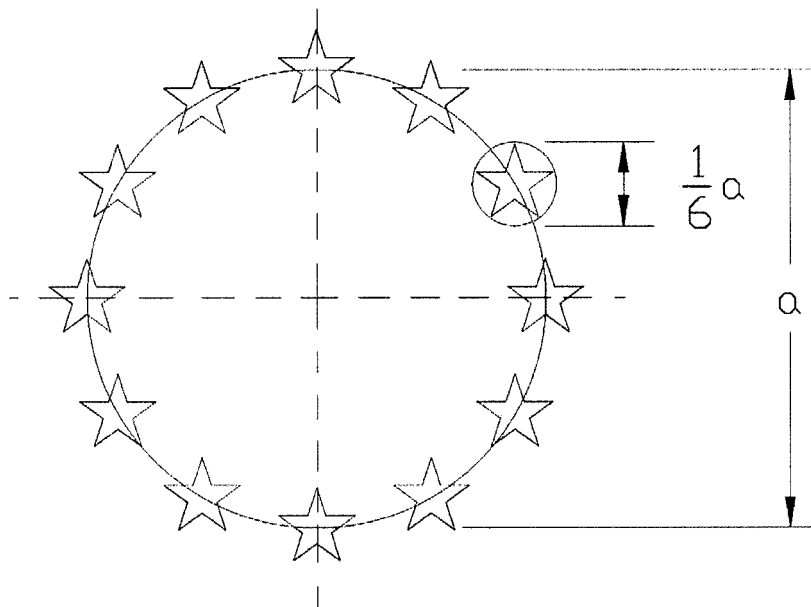

Der Durchmesser des Sternenkranzes entspricht dem Sechsfachen des Durchmessers des einzelnen Sterns. Die Ausführung des Erkennungsbuchstabens „D“ erfolgt nach DIN 1451 Teil 2.

3.1 einzeiliges Kennzeichen

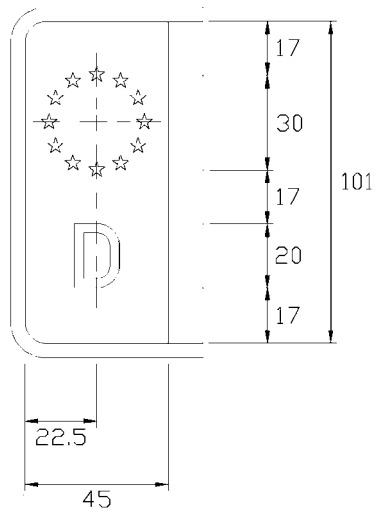

3.2 zweizeiliges Kennzeichen

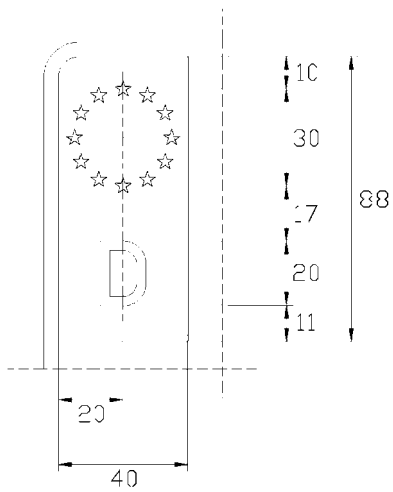

3.3 verkleinertes zweizeiliges Kennzeichen

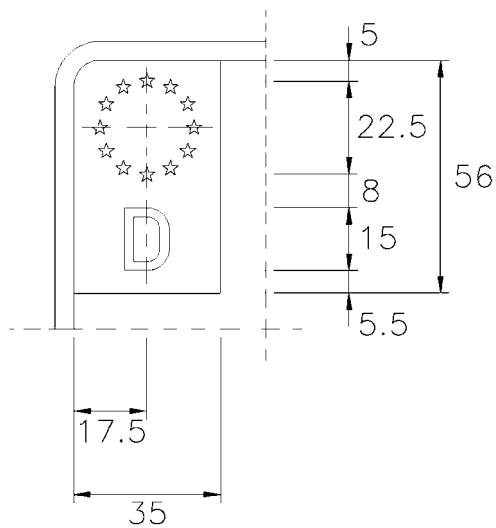

4. Ergänzungsbestimmungen

Mehr als acht Stellen (Buchstaben und Ziffern) auf einem Kennzeichen sind unzulässig. Für einzeilige Kennzeichen oder zweizeilige Kennzeichen nach Nummer 1 Satz 1 Buchstabe b ist die Mittelschrift zu verwenden, es sei denn, die etwa vorgeschriebene oder die vom Hersteller vorgesehene Anbringungsstelle für Kennzeichen lässt dies nicht zu. In diesem Fall darf für die Buchstaben zur Unterscheidung des Verwaltungsbezirks und/oder für die Buchstaben der Erkennungsnummer und/oder die Zahlen der Erkennungsnummer jeweils die Engschrift verwendet werden. Das Kennzeichen darf nicht größer sein als die etwa vorgeschriebene oder die vom Hersteller vorgesehene Anbringungsstelle dies zulässt. In keinem Fall dürfen die zu den einzelnen Kennzeichenarten angegebenen Größtmaße überschritten werden. Ist es der Zulassungsbehörde nicht möglich, für ein Fahrzeug ein Kennzeichen zuzuteilen, das an der am Fahrzeug vorgesehenen Stelle angebracht werden kann, so hat der Halter Veränderungen am Fahrzeug vorzunehmen, die die Anbringung eines vorschriftsmäßigen Kennzeichens ermöglichen, sofern die Veränderungen nicht unverhältnismäßigen Aufwand erfordern; in Zweifelsfällen kann die Zulassungsbehörde die Vorlage eines Gutachtens eines amtlich anerkannten Sachverständigen für den Kraftfahrzeugverkehr verlangen. Stellt ein amtlich anerkannter Sachverständiger für den Kraftfahrzeugverkehr fest, dass an einem mehrspurigen Kraftfahrzeug die Anbringung eines vorschriftsmäßigen hinteren Kennzeichens nach Nummer 1 Satz 1 Buchstabe a oder b einen unverhältnismäßigen Aufwand erfordert oder technisch nicht möglich ist, kann die Zulassungsbehörde eine Ausnahme zum Führen eines verkleinerten zweizeiligen Kennzeichens nach Nummer 1 Satz 1 Buchstabe c genehmigen; dies gilt nicht, wenn durch nachträgliche Änderungen die Anbringung eines vorschriftsmäßigen Kennzeichens nicht mehr möglich ist.

5. Anerkennung von Prüfungen aus anderen Mitgliedstaaten der Europäischen Union und des Europäischen Wirtschaftsraumes

Es werden auch Prüfungen der Kennzeichenschilder anerkannt, die von den zuständigen Prüfstellen anderer Mitgliedstaaten der Europäischen Union oder anderer Vertragsstaaten des Abkommens über den Europäischen Wirtschaftsraum entsprechend § 10 Abs. 2 Satz 3 durchgeführt und bescheinigt werden.

6. Plaketten

In den auf den Kennzeichen vorgesehenen Feldern sind Plaketten anzubringen

- a) nach § 47a Abs. 3 der Straßenverkehrs-Zulassungs-Ordnung auf dem vorderen Kennzeichen oben,
- b) nach § 29 Abs. 2 der Straßenverkehrs-Zulassungs-Ordnung auf dem hinteren Kennzeichen oben,
- c) nach § 10 Abs. 3 auf dem vorderen und hinteren Kennzeichen jeweils unten.

Bei zweizeiligen Kennzeichen dürfen die Plaketten unter dem Euro-Feld angebracht werden.

**Abschnitt 2
Allgemeine Kennzeichen**

1. einzeiliges Kennzeichen

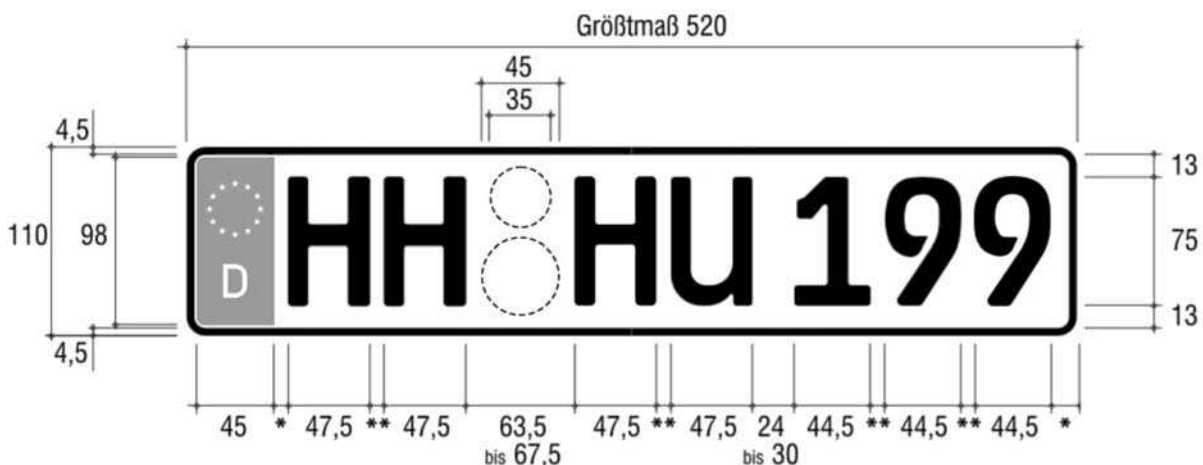

* Mindestmaß 8 mm

** 8 mm bis 10 mm

2. zweizeiliges Kennzeichen

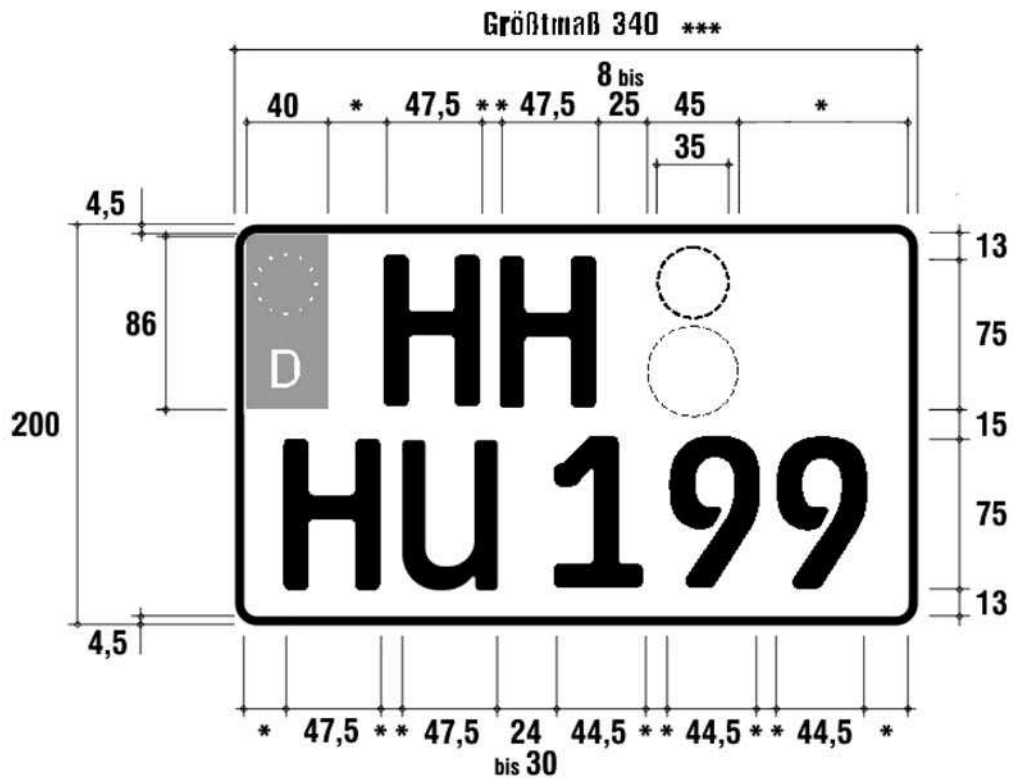

- * Mindestmaß 8 mm
- ** 8 mm bis 10 mm
- *** bei zwei- und dreirädrigen Kraftfahrzeugen 280 mm

3. verkleinertes zweizeiliges Kennzeichen

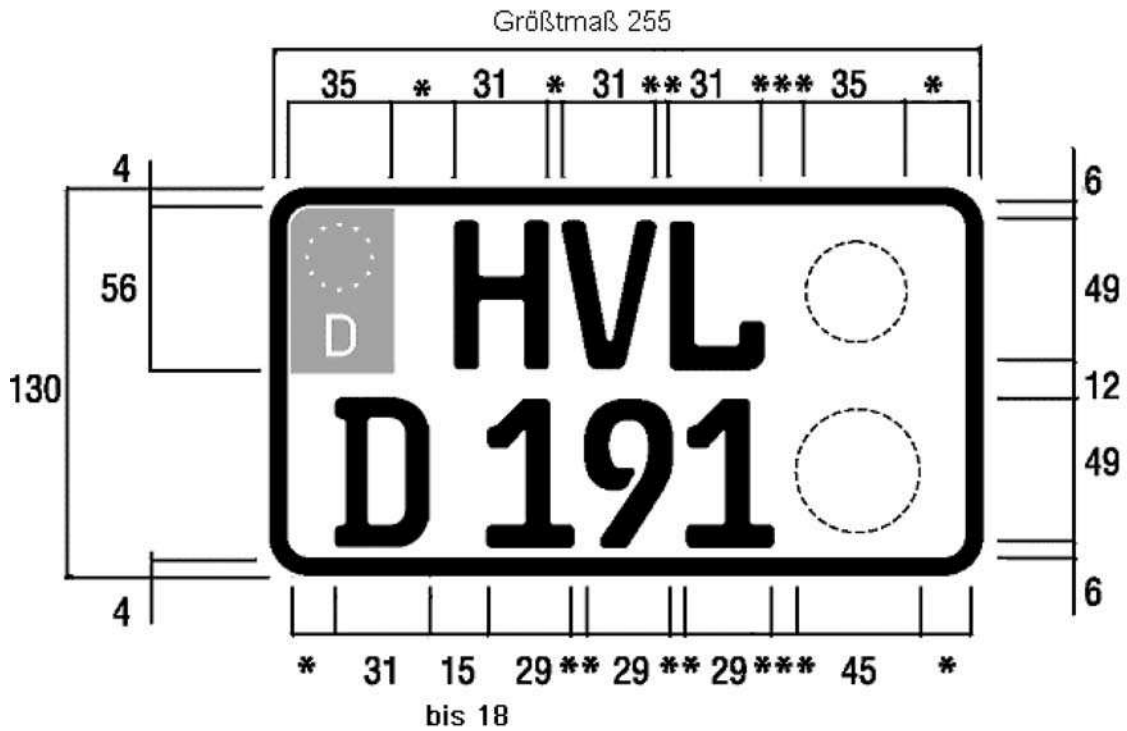

- * Mindestmaß 8 mm
- ** 8 mm bis 10 mm
- *** 5 mm bis 20 mm

Abschnitt 3
Kennzeichen der Bundeswehr

1. Leichtkrafträder und Kleinkrafträder

1.1 Leichtkrafträder und Kleinkrafträder

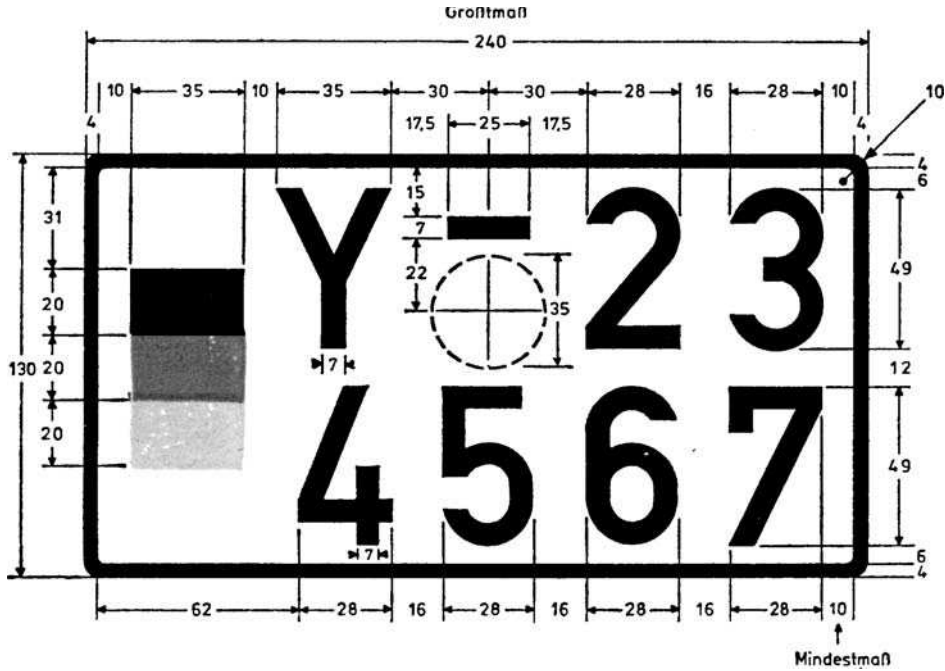

1.2 Kleinkrafträder

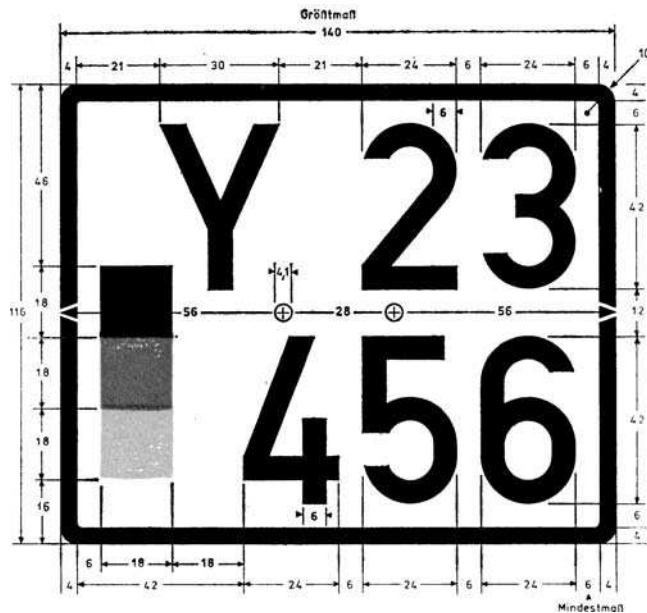

2. andere Krafträder

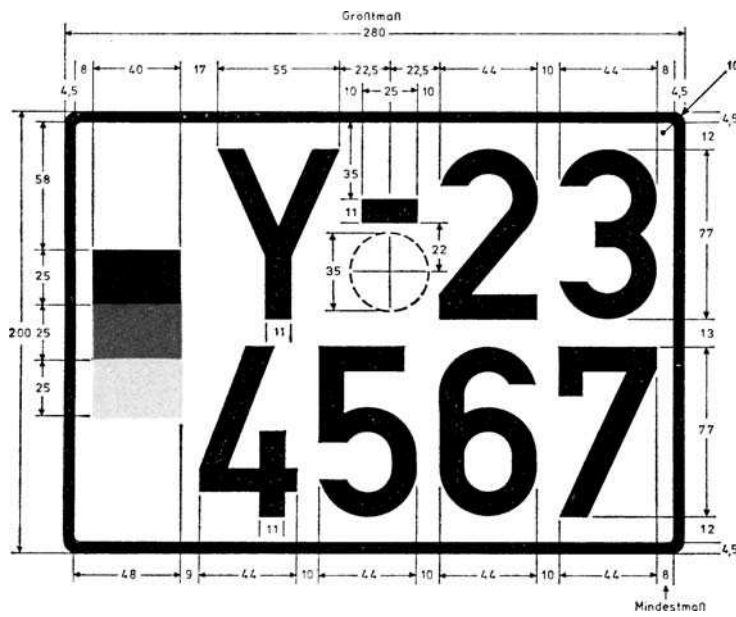

3. andere Kraftfahrzeuge und Anhänger – einzeilig

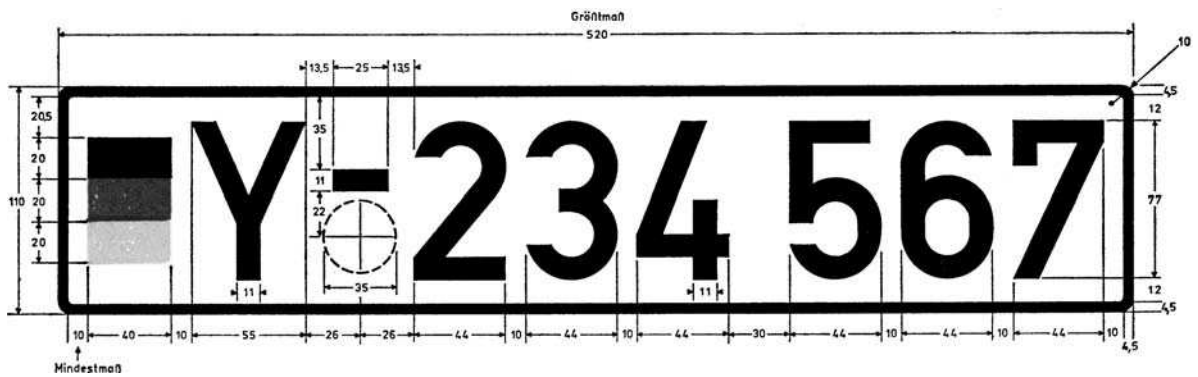

4. andere Kraftfahrzeuge und Anhänger – zweizeilig

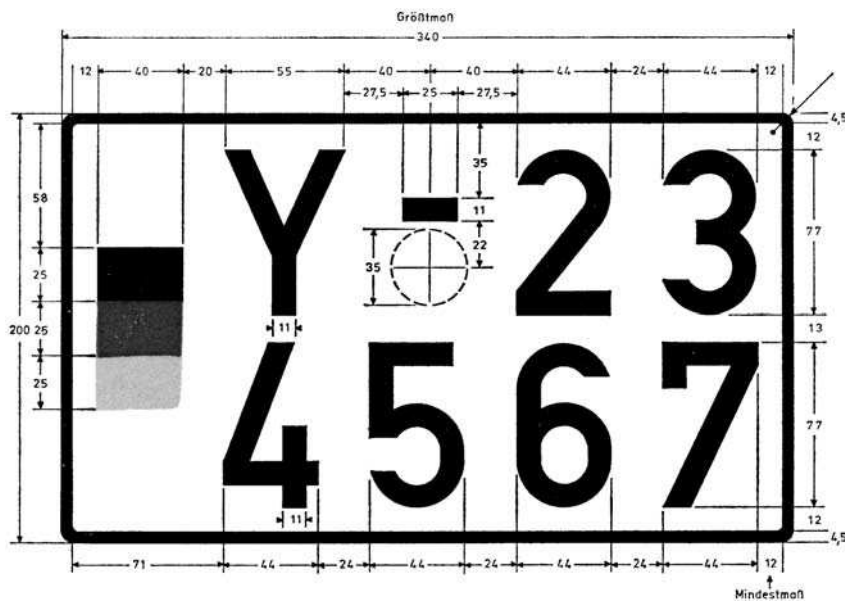

5. Ergänzungsbestimmungen

Wird die Ziffer „1“ verwendet oder enthält eine Zeile weniger Ziffern als die entsprechende Zeile des Musters, so vergrößern sich die Abstände zwischen den Ziffern der Zeile gleichmäßig. Die Farbtöne des Untergrundes, des Randes und der Beschriftung sind dem Farbregister RAL 840 HR zu entnehmen, und zwar für schwarz RAL 9005 und weiß RAL 9001. Als Farbtöne sind bei den Bundesfarben zu wählen für schwarz: RAL 9005, für rot: RAL 3002 und für gold: RAL 1006. Bei Kennzeichen nach Nummer 3 werden die letzten drei Ziffern von den vorhergehenden Ziffern durch einen Gruppenabstand in dreifacher Größe des normalen Abstandes getrennt.

Abschnitt 4
Oldtimerkennzeichen

1. einzeiliges Kennzeichen

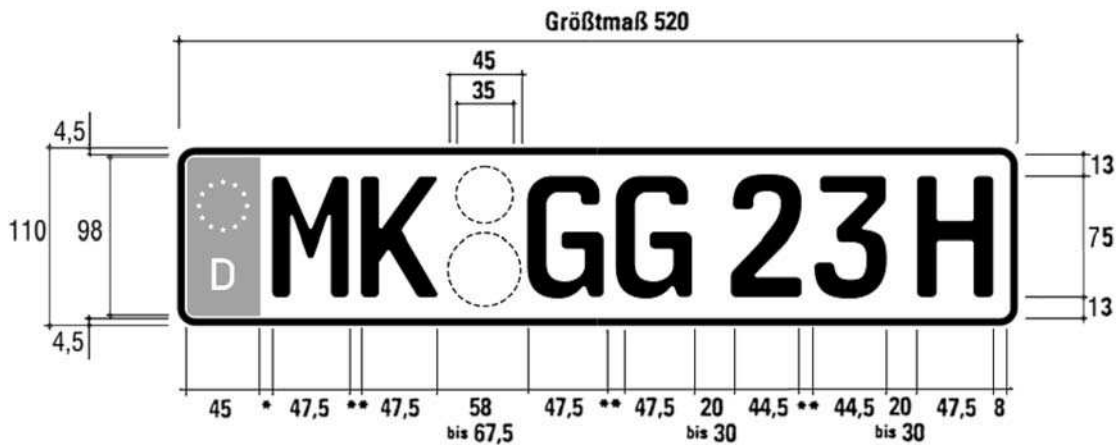

* Mindestmaß 8 mm

** 8 mm bis 10 mm

2. zweizeiliges Kennzeichen

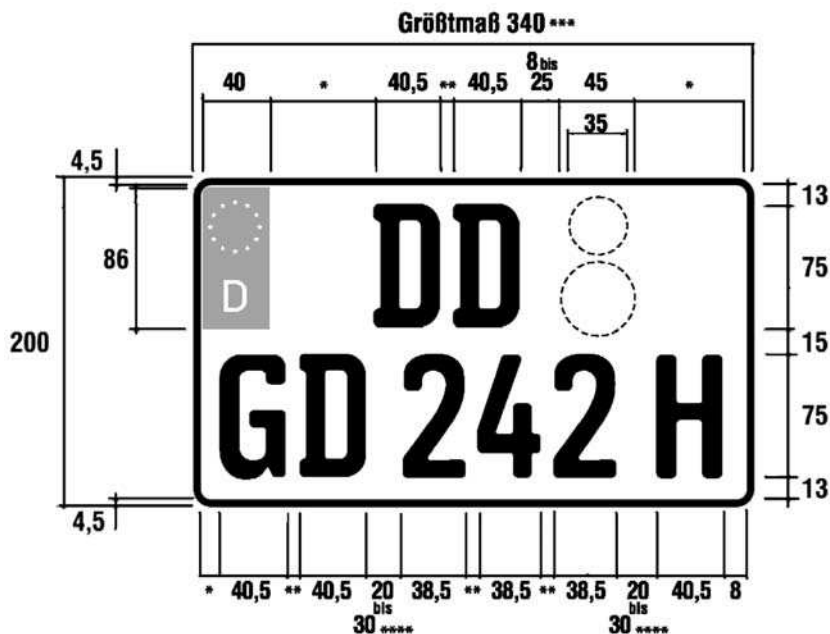

* Mindestmaß 8 mm

** 8 mm bis 10 mm

*** bei zwei- und dreirädrigen Kraftfahrzeugen 280 mm

**** bei zwei- und dreirädrigen Kraftfahrzeugen 15 mm bis 30 mm

3. verkleinertes zweizeiliges Kennzeichen

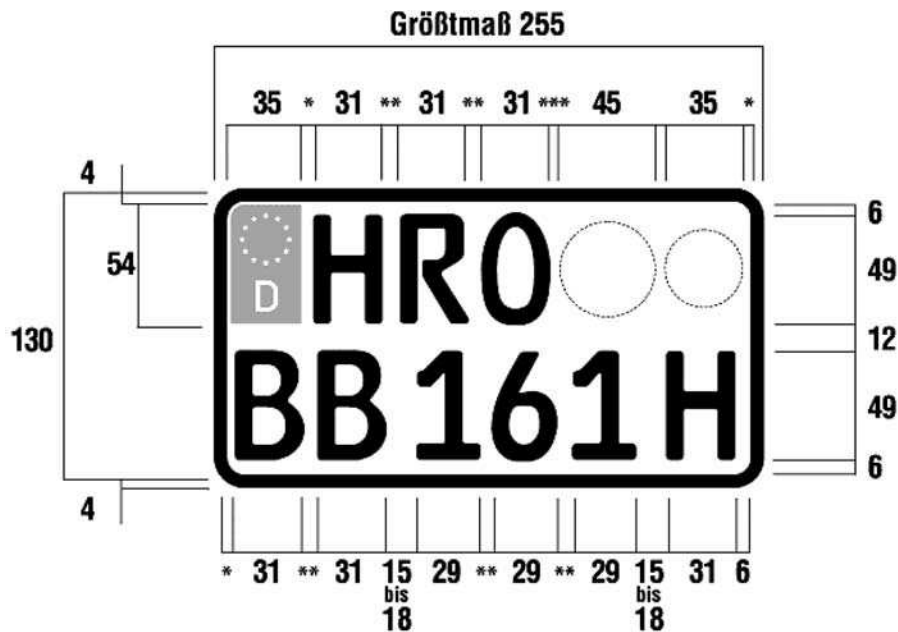

- * Mindestmaß 6 mm
- ** 8 mm bis 10 mm
- *** 5 mm bis 20 mm

4. Ergänzungsbestimmungen

Der Kennbuchstabe „H“ ist der Erkennungsnummer ohne Leerzeichen in gleicher Schriftart anzufügen. Mehr als sieben Stellen (Buchstaben und Ziffern ohne Kennbuchstabe „H“) auf einem Kennzeichen nach Nummer 1 und einem Kennzeichen für zwei- oder dreirädrige Kraftfahrzeuge nach Nummer 2 oder mehr als acht Stellen auf einem Kennzeichen nach Nummer 2 oder 3 sind unzulässig. Für Kennzeichen nach den Nummern 1 und 2 ist die Mittelschrift zu verwenden, es sei denn, die etwa vorgeschriebene oder die vom Hersteller vorgesehene Anbringungsstelle für Kennzeichen lässt dies nicht zu. In diesem Fall darf für die Buchstaben zur Unterscheidung des Verwaltungsbezirks und für die Buchstaben der Erkennungsnummer und die Zahlen der Erkennungsnummer jeweils die Engelschrift verwendet werden. Auf einem Kennzeichen nach Nummer 3 dürfen die Plaketten nach Abschnitt 1 Nr. 6 Satz 1 wie folgt aufgebracht werden:

- a) Plakette nach Buchstabe b auf dem hinteren Kennzeichen oben rechts und
- b) Plakette nach Buchstabe c auf dem hinteren Kennzeichen oben links.

Abschnitt 5
Saisonkennzeichen

1. einzeiliges Kennzeichen

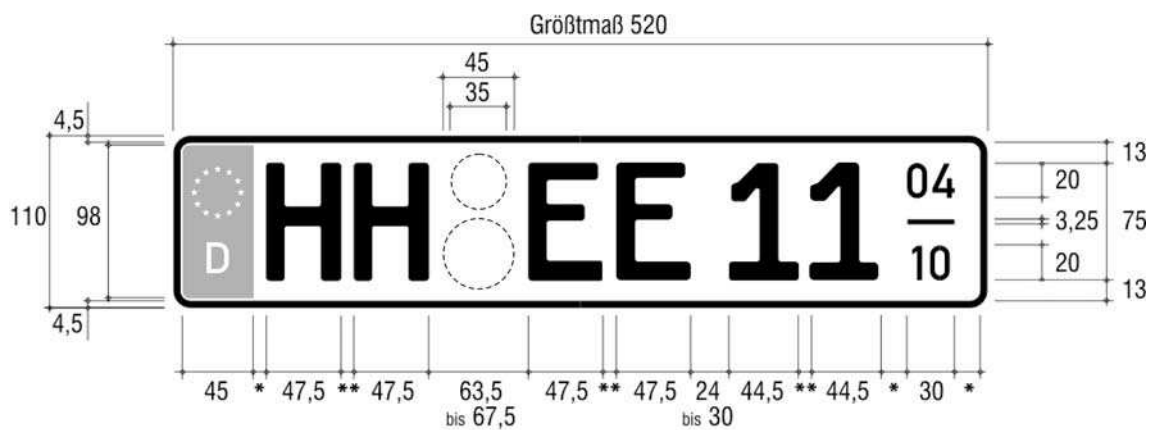

- * Mindestmaß 8 mm
- ** 8 mm bis 10 mm

2. zweizeiliges Kennzeichen

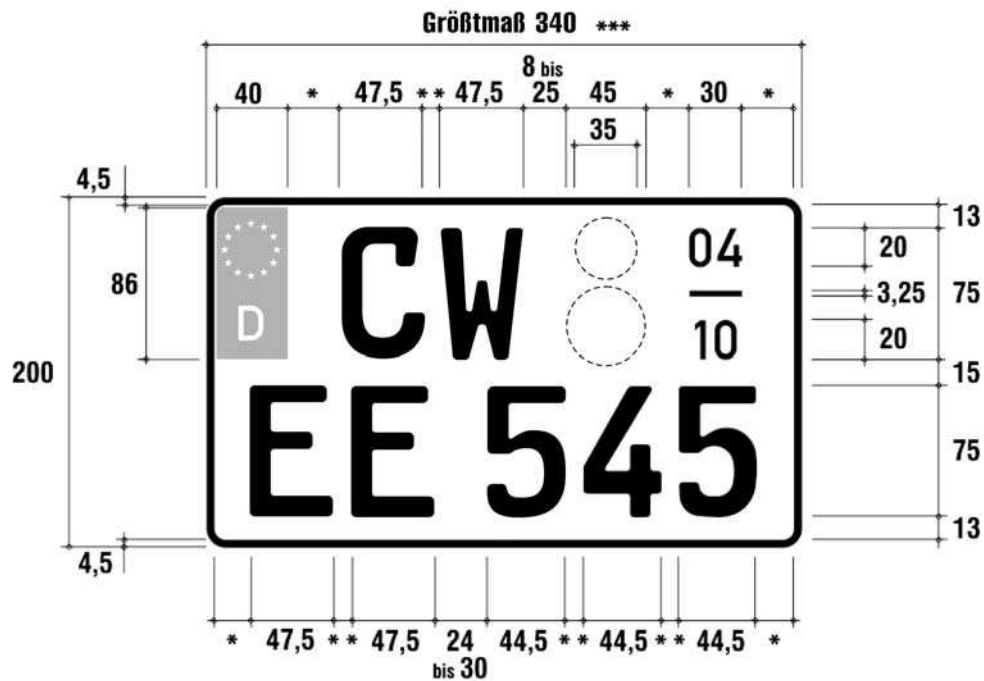

- * Mindestmaß 8 mm
- ** 8 mm bis 10 mm
- *** bei zwei- und dreirädrigen Kraftfahrzeugen 280 mm

3. verkleinertes zweizeiliges Kennzeichen

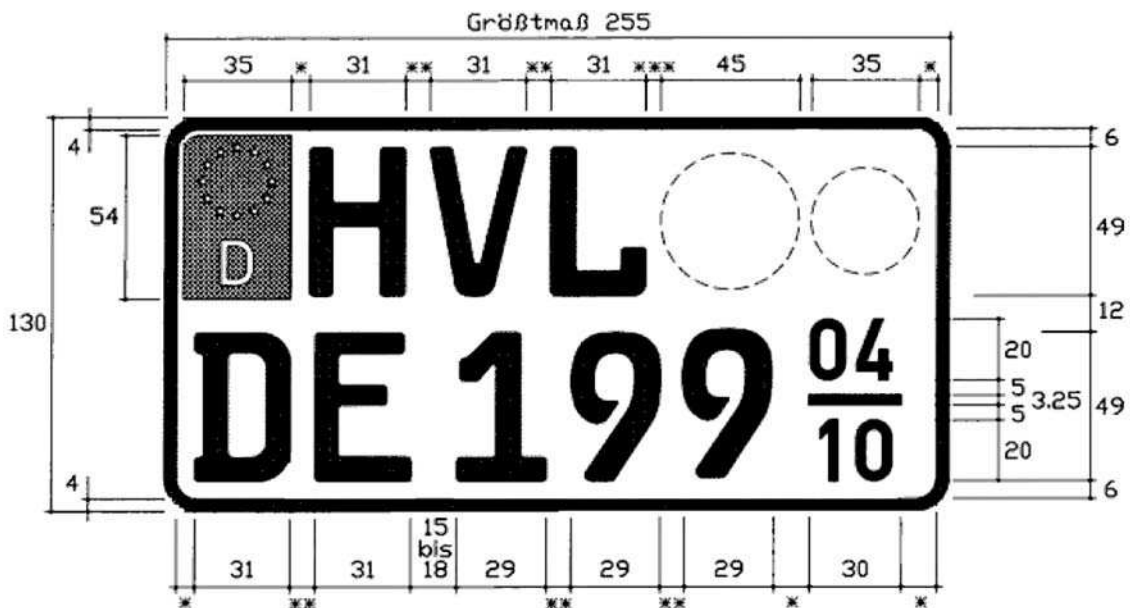

- * Mindestmaß 8 mm
- ** 8 mm bis 10 mm
- *** 5 mm bis 20 mm

4. Ergänzungsbestimmungen:

In dem Feld, das den Betriebszeitraum angibt, kennzeichnet die Zahl über dem Bindestrich den Monat des Beginns, die Zahl unter dem Bindestrich den Monat der Beendigung des Betriebszeitraums. Die Ausführung der Ziffern, die den Betriebszeitraum angeben, erfolgt nach DIN 1451 Teil 2. Mehr als sieben Stellen (Buchstaben und Ziffern) auf einem Kennzeichen nach den Nummern 1 und 2 sind unzulässig. Auf einem Kennzeichen nach Nummer 3 dürfen die Plaketten entsprechend Abschnitt 4 Nr. 4 Satz 5 angebracht werden.

Abschnitt 6
Kurzzeitkennzeichen

1. einzeiliges Kennzeichen

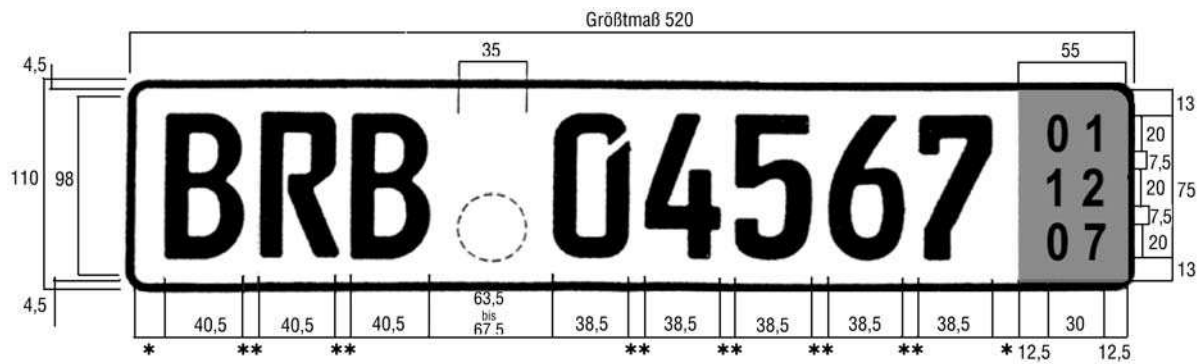
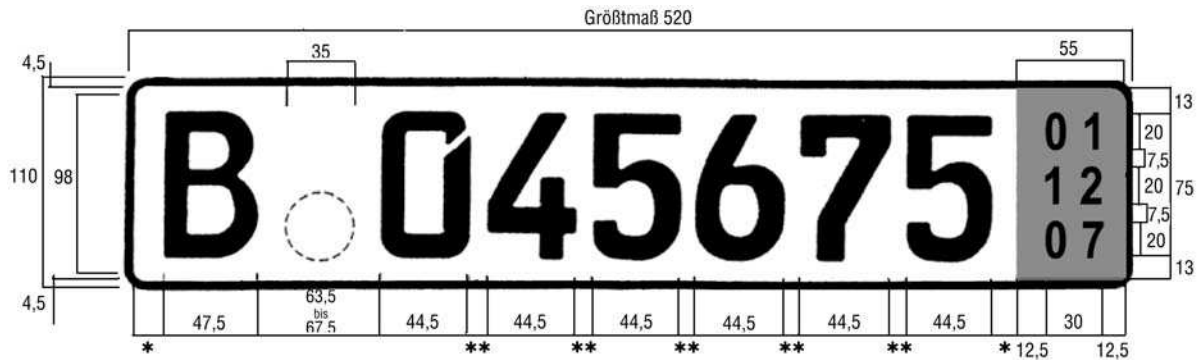

- * Mindestmaß 8 mm
- ** 8 mm bis 10 mm

2. zweizeiliges Kennzeichen

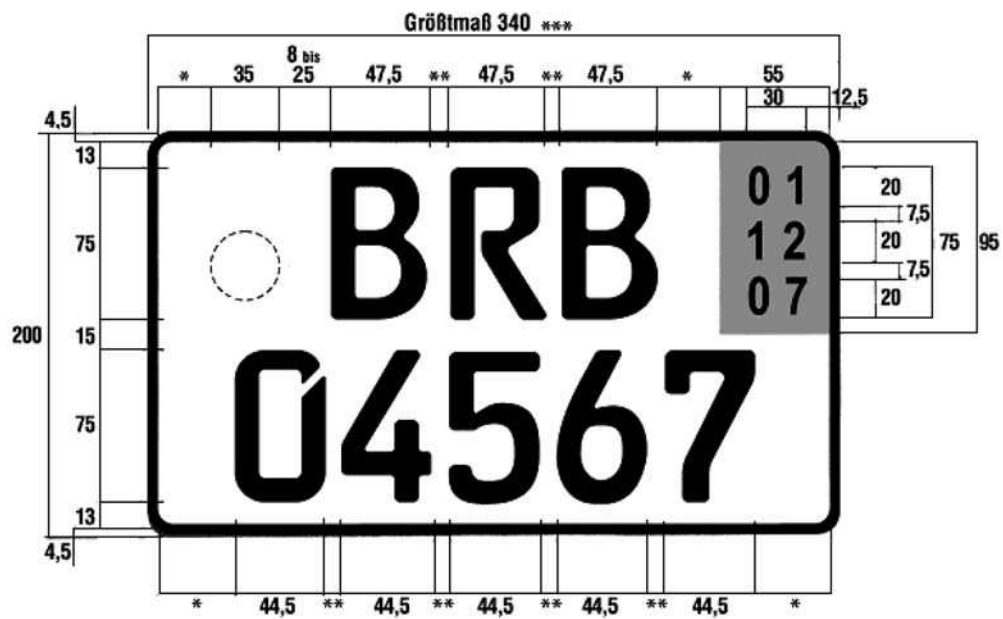

- * Mindestmaß 8 mm
- ** 8 mm bis 10 mm
- *** bei zwei- und dreirädrigen Kraftfahrzeugen 280 mm

3. zweizeiliges Kennzeichen (verkleinert)

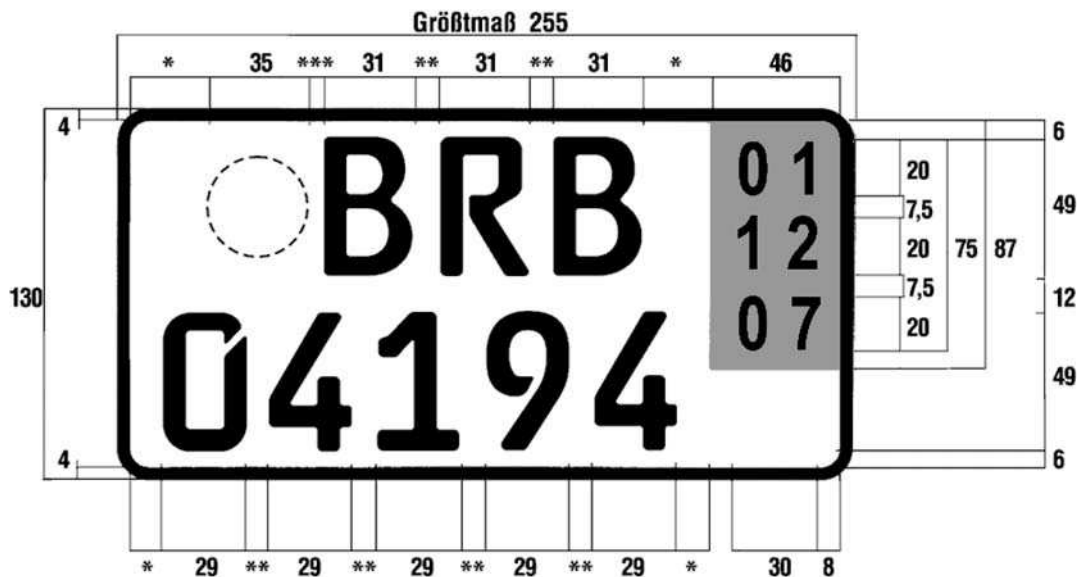

- * Mindestmaß 6 mm
- ** 8 mm bis 10 mm
- *** 5 mm bis 20 mm

4. Ergänzungsbestimmungen

Die Ausführung der Ziffern, die das Ablaufdatum angeben, erfolgt nach DIN 1451 Teil 2.

Für Kennzeichen nach den Nummern 1 und 2 ist die Mittelschrift zu verwenden, es sei denn, die etwa vorgeschriebene oder die vom Hersteller vorgesehene Anbringungsstelle für Kennzeichen lässt dies nicht zu. In diesem Fall darf für die Buchstaben zur Unterscheidung des Verwaltungsbezirks und die Zahlen der Erkennungsnummer jeweils die Engschrift verwendet werden. § 10 Abs. 3 ist mit folgenden Maßgaben anzuwenden:

- a) Es sind Stempelplaketten mit dem Dienststempel der Zulassungsbehörde mit einem Durchmesser von 35 mm mit blauem Untergrund (nach DIN 6171-1, blau – Euro-Feld) zu verwenden.
- b) Die Zulassungsbehörde kann dem Halter oder Antragsteller gestatten, die Plaketten an den Kennzeichen des Fahrzeugs auf dem vorgesehenen Feld selbst anzubringen. In diesem Fall händigt sie ihm die Plaketten bei der Zuteilung des Kennzeichens mit dem besonderen Fahrzeugschein aus. Die Plaketten sind wie folgt anzubringen:
 - aa) bei den Kennzeichen nach Nummer 1 zwischen dem Unterscheidungszeichen und der Erkennungsnummer jeweils unten;
 - bb) bei den Kennzeichen nach den Nummern 2 und 3 neben dem Unterscheidungszeichen jeweils oben links; bei Kennzeichen nach Nummer 2 mit dreistelligen Unterscheidungszeichen dürfen die Plaketten neben der Erkennungsnummer unter dem Feld, das das Ablaufdatum angibt, angebracht werden.
- c) Die Vorschriften bezüglich der Plaketten nach Abschnitt 1 Nr. 6 Satz 1 Buchstabe a und b sind nicht anzuwenden.

In dem Feld, das das Ablaufdatum angibt, kennzeichnet die obere Zahl den Tag, die mittlere Zahl den Monat und die untere Zahl das Jahr des Ablaufdatums. Die Farbe dieses Feldes ist gelb (nach DIN 6171-1) mit schwarzer Beschriftung (RAL 9005).

5. Ergänzungen zur DIN 74069, Ausgabe Juli 1996

Auf die Prüfung nach den Abschnitten 6 und 7 der DIN-Norm 74069; Ausgabe Juli 1996, wird verzichtet. Die Registernummer, die der Hersteller des Kennzeichens bei der turnusmäßigen Prüfung seiner Erzeugnisse von der Gesellschaft für Konformitätsbewertung mbH (DIN CERTCO) erhalten hat, muss verwendet werden.

Abschnitt 7**Rote Kennzeichen zur wiederkehrenden Verwendung und rote Oldtimerkennzeichen**

Die Kennzeichen sind entsprechend Abschnitt 2, jedoch in roter Schrift und rotem Rand auszuführen. Die Vorschriften bezüglich der Plaketten gemäß Abschnitt 1 Nr. 6 Satz 1 Buchstabe a und b sind nicht anzuwenden.

Abschnitt 8 Ausfuhrkennzeichen

1. einzeiliges Kennzeichen

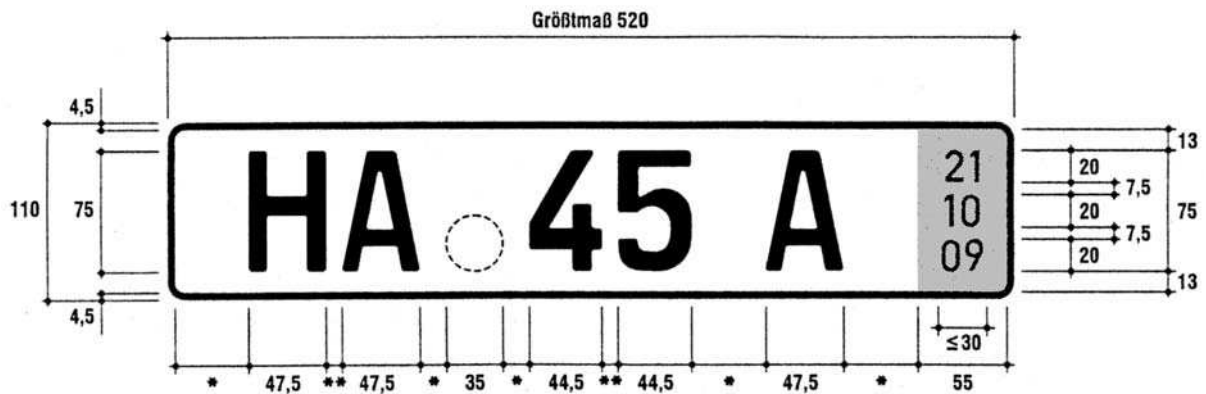

2. zweizeiliges Kennzeichen

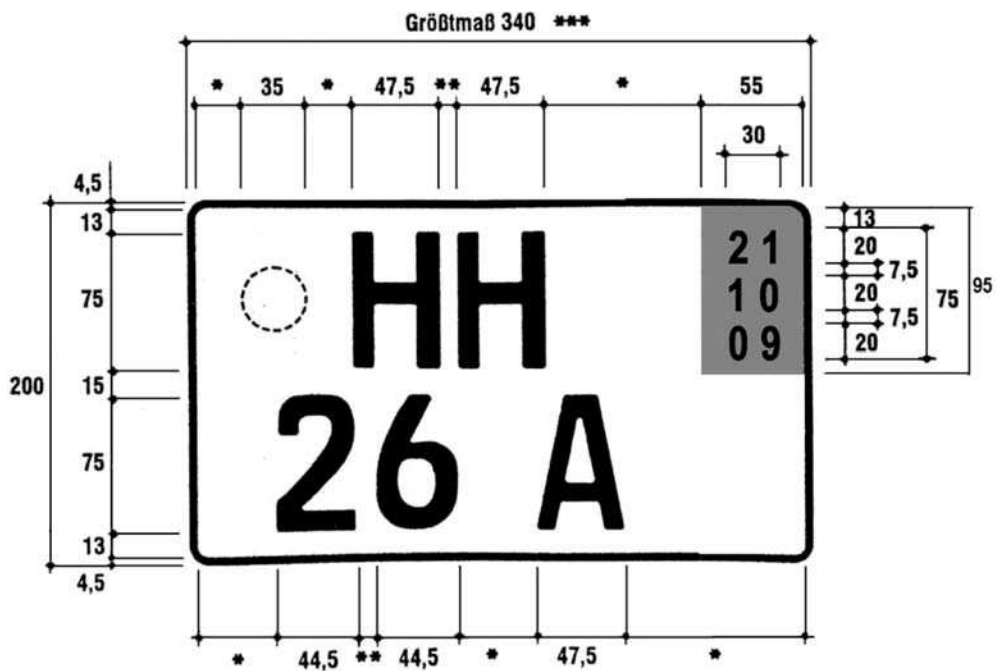

3. Ergänzungsbestimmungen:

Die Vorschriften bezüglich der verkleinerten Mittelschrift (Abschnitt 1 Nr. 2.2.3), des Euro-Feldes (Abschnitt 1 Nr. 3) sowie der Plaketten (Abschnitt 1 Nr. 6 Satz 1 Buchstabe a und b) sind nicht anzuwenden. Das Feld mit dem Ablaufdatum besteht aus einem roten Untergrund (RAL 2002) mit schwarzer Beschriftung (RAL 9005). Die obere Zahl kennzeichnet den Tag, die mittlere Zahl den Monat und die untere Zahl das Jahr, in welchem die Gültigkeit der Zulassung im Geltungsbereich dieser Verordnung endet. Der rote Untergrund darf nicht retroreflektierend sein. Das Unterscheidungszeichen, die Erkennungsnummer und die Zahlen des Ablaufdatums müssen geprägt sein. Zur Abstempelung des Kennzeichens sind Stempelplaketten nach § 10 Abs. 3, jedoch mit dem Dienstsiegel der Zulassungsbehörde mit einem Durchmesser von 35 mm mit rotem Untergrund (RAL 2002) zu verwenden.

Zulassungsbescheinigung Teil I

Vorbemerkungen

1. Ausgestaltung der Zulassungsbescheinigung Teil I:

Trägermaterial: Neobond (150g/m²), Farbe weiß

Format: Breite 210 mm, Höhe 105 mm, zweimal faltbar auf DIN A7, zweiseitig bedruckt

In das Trägermaterial eingearbeitet sind die folgenden fälschungerscherenden Sicherheitsmerkmale:

- Wasserzeichen (Motiv: „Stilisierte Adler“ – gesetzlich geschützt für die Bundesdruckerei),
- Melierfasern, teilweise fluoreszierend,
- Planchetten, fluoreszierend,
- Sicherheitsreagenzien als Schutz gegen chemische Rasurmanipulationen.

2. Sicherheitsmerkmale:

Der Druck auf dem Trägermaterial weist folgende fälschungerscherende Sicherheitsmerkmale auf:

- mehrfarbiger Guillochenschutzunterdruck (zweistufig verarbeitet) mit Irisverlauf und integrierten Mikroschriften auf beiden Seiten,
- Fluoreszenzaufdruck vorderseitig (Motiv: Bundesadler mit zweigeteilter Linienstruktur), unsichtbar (unter UV-Licht fluoreszierend),
- Textfarbe dunkelgrün (unter UV-Licht grün fluoreszierend), Integration von Mikroschriftelementen im Formular-text,
- optisch-variables Element in Form eines Kinegrams (Motiv: „Sonne 40“ – gesetzlich geschützt für die Bundesdruckerei) auf der Rückseite des Dokuments einschließlich eines maschinell prüfbareren Merkmals; das Kinegramm wird durch die Vordrucknummerierung teilweise überdruckt. Die Vordrucknummerierung wird dunkelblau (unter UV-Licht gelb-grün fluoreszierend) aufgebracht,
- fortlaufende Nummer auf der Vorderseite, die durch die Zulassungsbehörde bei der Ausstellung eingetragen wird, wobei die Einmaligkeit der Nummer sicherzustellen ist.

3. Objektsicherung und Fertigungskontrolle:

Die Herstellung, die Lagerung und der Versand von Rohmaterialien und Vordrucken muss so erfolgen, dass ein Verlust oder ein unberechtigter Zugriff ausgeschlossen ist. Zu diesem Zweck müssen Papierhersteller, Druckereien und Verlage Systeme der Objektsicherung und Fertigungskontrolle unterhalten, die folgenden Anforderungen genügen müssen:

- a) Für die Räume, in denen die Vordrucke gelagert werden, ist ein erhöhter mechanischer Einbruchschutz vorzusehen. Die Widerstandszeitwerte für Mauerwerk, Türen und Fenster sind so zu wählen, dass auch beim Einsatz üblicher maschinenbewegter Werkzeuge ausreichend Zeit für ein polizeiliches Einschreiten bleibt. Es ist eine Einbruchmeldeanlage nach neuester Richtlinie vorzusehen sowie ein Zugangskontrollsystem mit Dokumentations-einrichtung. Die Entnahme und Einlagerung ist jeweils von zwei Beschäftigten zu quittieren. Durch organisatorische Maßnahmen ist sicherzustellen, dass nicht nur die von der Bundesdruckerei angelieferten Vordrucke, sondern außerhalb der Arbeitszeit auch alle Halb- und Zwischenerzeugnisse in diesem gesicherten Lager verwahrt werden.
- b) Die Verarbeitung der Vordrucke in der Druckerei (Herstellung der Eindrücke, schneiden, zählen und verpacken) darf nur in Räumlichkeiten mit eingeschränkter Zugangsberechtigung erfolgen. Es ist ein Zugangskontrollsystem mit Dokumentationseinrichtung zu installieren.
- c) Mit der Lagerung und Verarbeitung dürfen nur zuverlässige Personen betraut werden, die eine besondere Verpflichtungserklärung im sorgfältigen und kontrollierten Umgang mit den Vordrucken abgegeben haben.
- d) Es ist ein Registrierungssystem einzurichten, das eine lückenlose Verfolgung und Verbleibskontrolle jedes einzelnen Vordrucks anhand der von der Bundesdruckerei angebrachten Nummerierung sicherstellt.
- e) Der Versand der Vordrucke an die Zulassungsbehörden muss so erfolgen, dass jederzeit eine Verbleibsermittlung möglich ist und der Empfänger innerhalb der Zulassungsbehörde registriert wird.

Die Unternehmen geben eine Sicherheitserklärung ab, in der sie die Einhaltung der vorgenannten Anforderungen gegenüber dem Kraftfahrt-Bundesamt bestätigen. Das Kraftfahrt-Bundesamt ermächtigt nach Prüfung die Bundesdruckerei, diesen Unternehmen Vordrucke der Zulassungsbescheinigung Teil I zu liefern. Ein Widerruf erfolgt, wenn die Unternehmen gegen einzelne Sicherheitsbestimmungen verstoßen.

Zulassungsbescheinigung Teil I

(Fahrzeugschein)

Nr. L 9 P.2 P.4 T

Europäische Gemeinschaft D **Bundesrepublik Deutschland**

Permisso de circulaci3n. Parte I / Osvededeni o registraci. Cast I / Registro de vehiculos. Part I / Registro de vehiculos. Cast I / Abstraktsveivoksts / Izmantojuma tiesibas. Mavss I / Registration certificate. Part I / Certificat d'immatriculation. Partie I / Carta di circolazione. Parte I / Registracijas aplieciba. I. daļa / Registro de vehiculos. Parte I / Registro de vehiculos. Cast I / Certificat de registracii. Part I / Kentelebovialis. Daeil I / Dowod Rejestracyjny. Czesc I / Certificado de matricula. Parte I / Osvedednie o evidencii. Cast I / Promemo dovollenne. Daeil I / Rejistratsionno-transportnyj dokumet. Daeil I /

A Amtliches Kennzeichen 15.1

C.1.1 Name oder Firmenname 15.2

C.1.2 Vorname(n) R 11

C.1.3 Anschrift K 6 17 16

Mischts III (Monat und Jahr): 14 P.1

C.4c Der Inhaber der Zulassungsbescheinigung wird nicht als Eigentümer des Fahrzeugs ausgewiesen.

I Datum: 21

<p>(Raum für weitere amtlich zugelassene Eintragungen)</p> <p>Weitere HU:</p> <p>H [Datum]</p> <p><input type="checkbox"/> Außerbetriebsetzung</p> <p>[vollständige Bezeichnung der Zulassungsbehörde]</p> <p>.....</p> <p>Unterschrift</p>	<p>Zu Beachtung! Die Angaben müssen ständig den tatsächlichen Verhältnissen entsprechen. Änderungen sind der zuständigen Zulassungsbehörde nach Maßgabe der für die Fahrzeugzulassung geltenden Rechtsvorschriften anzuzeigen. Bei Veräußerung des Fahrzeugs sind dem Erwerber gegen Empfangsbescheinigung die Zulassungsbescheinigung mit allen zugehörigen Unterlagen zu übermitteln. Die Zulassungsbescheinigung ist in der Bescheinigung für den Erwerb ständig enthalten und ist vom Veräußerer unverzüglich der Zulassungsbehörde vorzulegen. Unterlassung der vorgeschriebenen Meldepflichten (Abmeldung, Umschreibung bei Erwerb oder Umzug in einen anderen Zulassungsbezirk, Meldung anderer Veränderungen) kann durch Geldbußen geahndet werden.</p> <p>Definition der Felder:</p> <table border="0" style="width: 100%; font-size: small;"> <tr><td>B</td><td>Bezeichnung</td></tr> <tr><td>D</td><td>Datum der Ertzulassung des Fahrzeugs</td></tr> <tr><td>D.1</td><td>Marke</td></tr> <tr><td>D.2</td><td>Typ/Variante/Version</td></tr> <tr><td>D.3</td><td>Handelsbezeichnung(en)</td></tr> <tr><td>E</td><td>Fahrzeug-Identifizierungsnummer</td></tr> <tr><td>F.1</td><td>Leertextfeld</td></tr> <tr><td>F.2</td><td>Leertextfeld</td></tr> <tr><td>G</td><td>Masse des in Betrieb befindlichen Fahrzeugs in kg (Leermasse)</td></tr> <tr><td>H</td><td>Gültigkeitsdauer</td></tr> <tr><td>I</td><td>Datum dieser Zulassung</td></tr> <tr><td>J</td><td>Fahrzeugklasse</td></tr> <tr><td>K</td><td>Abmessung</td></tr> <tr><td>L</td><td>Anzahl der Achsen</td></tr> <tr><td>O.1</td><td>Technisch zulässige Typgenehmigung oder ABE</td></tr> <tr><td>O.2</td><td>Technisch zulässige Anhängelast: gebremst in kg</td></tr> <tr><td>P.1</td><td>Hubraum in cm³</td></tr> <tr><td>P.2/P.4</td><td>Nennleistung in kW/Nenn Drehzahl bei min⁻¹</td></tr> <tr><td>P.3</td><td>Leistungsgewicht in kW/kg</td></tr> <tr><td>Q</td><td>Farbe des Fahrzeugs</td></tr> <tr><td>R</td><td>Leistungsleistung in kW/kg (nur bei Kraftfahrzeugen)</td></tr> <tr><td>S.1</td><td>Sitzplätze einschließlich Fahrersitz</td></tr> <tr><td>S.2</td><td>Stehplätze</td></tr> <tr><td>U.1</td><td>Höchstgeschwindigkeit in km/h</td></tr> <tr><td>U.2</td><td>Umschaltzeit in s (U)</td></tr> <tr><td>U.3</td><td>Drehzahl in min⁻¹ zu U.1</td></tr> <tr><td>V.7</td><td>Fahrgeräusch in dB(A)</td></tr> <tr><td>V.9</td><td>CO₂ (in g/km) kombinierter Wert</td></tr> <tr><td>(1)</td><td>Für die EG-Typgenehmigung maßgebliche Schadstoffklasse</td></tr> <tr><td>(2)</td><td>Hersteller-Kurzbezeichnung</td></tr> <tr><td>(3)</td><td>Code zu D.2 mit Prüfziffer</td></tr> <tr><td>(4)</td><td>Prüfziffer zur Fahrzeug-Identifizierungsnummer</td></tr> <tr><td>(5)</td><td>Art des Aufbaus</td></tr> <tr><td>(6)</td><td>Bezeichnung der Fahrzeugklasse und des Aufbaus</td></tr> </table>	B	Bezeichnung	D	Datum der Ertzulassung des Fahrzeugs	D.1	Marke	D.2	Typ/Variante/Version	D.3	Handelsbezeichnung(en)	E	Fahrzeug-Identifizierungsnummer	F.1	Leertextfeld	F.2	Leertextfeld	G	Masse des in Betrieb befindlichen Fahrzeugs in kg (Leermasse)	H	Gültigkeitsdauer	I	Datum dieser Zulassung	J	Fahrzeugklasse	K	Abmessung	L	Anzahl der Achsen	O.1	Technisch zulässige Typgenehmigung oder ABE	O.2	Technisch zulässige Anhängelast: gebremst in kg	P.1	Hubraum in cm ³	P.2/P.4	Nennleistung in kW/Nenn Drehzahl bei min ⁻¹	P.3	Leistungsgewicht in kW/kg	Q	Farbe des Fahrzeugs	R	Leistungsleistung in kW/kg (nur bei Kraftfahrzeugen)	S.1	Sitzplätze einschließlich Fahrersitz	S.2	Stehplätze	U.1	Höchstgeschwindigkeit in km/h	U.2	Umschaltzeit in s (U)	U.3	Drehzahl in min ⁻¹ zu U.1	V.7	Fahrgeräusch in dB(A)	V.9	CO ₂ (in g/km) kombinierter Wert	(1)	Für die EG-Typgenehmigung maßgebliche Schadstoffklasse	(2)	Hersteller-Kurzbezeichnung	(3)	Code zu D.2 mit Prüfziffer	(4)	Prüfziffer zur Fahrzeug-Identifizierungsnummer	(5)	Art des Aufbaus	(6)	Bezeichnung der Fahrzeugklasse und des Aufbaus
B	Bezeichnung																																																																				
D	Datum der Ertzulassung des Fahrzeugs																																																																				
D.1	Marke																																																																				
D.2	Typ/Variante/Version																																																																				
D.3	Handelsbezeichnung(en)																																																																				
E	Fahrzeug-Identifizierungsnummer																																																																				
F.1	Leertextfeld																																																																				
F.2	Leertextfeld																																																																				
G	Masse des in Betrieb befindlichen Fahrzeugs in kg (Leermasse)																																																																				
H	Gültigkeitsdauer																																																																				
I	Datum dieser Zulassung																																																																				
J	Fahrzeugklasse																																																																				
K	Abmessung																																																																				
L	Anzahl der Achsen																																																																				
O.1	Technisch zulässige Typgenehmigung oder ABE																																																																				
O.2	Technisch zulässige Anhängelast: gebremst in kg																																																																				
P.1	Hubraum in cm ³																																																																				
P.2/P.4	Nennleistung in kW/Nenn Drehzahl bei min ⁻¹																																																																				
P.3	Leistungsgewicht in kW/kg																																																																				
Q	Farbe des Fahrzeugs																																																																				
R	Leistungsleistung in kW/kg (nur bei Kraftfahrzeugen)																																																																				
S.1	Sitzplätze einschließlich Fahrersitz																																																																				
S.2	Stehplätze																																																																				
U.1	Höchstgeschwindigkeit in km/h																																																																				
U.2	Umschaltzeit in s (U)																																																																				
U.3	Drehzahl in min ⁻¹ zu U.1																																																																				
V.7	Fahrgeräusch in dB(A)																																																																				
V.9	CO ₂ (in g/km) kombinierter Wert																																																																				
(1)	Für die EG-Typgenehmigung maßgebliche Schadstoffklasse																																																																				
(2)	Hersteller-Kurzbezeichnung																																																																				
(3)	Code zu D.2 mit Prüfziffer																																																																				
(4)	Prüfziffer zur Fahrzeug-Identifizierungsnummer																																																																				
(5)	Art des Aufbaus																																																																				
(6)	Bezeichnung der Fahrzeugklasse und des Aufbaus																																																																				
<p>(6) Datum zu K</p> <p>(7) Technisch zulässige maximale Achslast/Masse je Achse in kg (15.3) Achse 3</p> <p>(8) Zulässige maximale Achslast: im Zulassungsmittellasttaut in kg (8.1) Achse 1 bis (8.3) Achse 3</p> <p>(9) Anzahl der Antriebsachsen</p> <p>(10) Code zu V.7</p> <p>(11) Code zu R</p> <p>(12) Rauminhalt des Tanks bei Tankfahrzeugen in m³</p> <p>(13) Stützlast in kg</p> <p>(14) Bezeichnung der nationalen Emissionsklasse</p> <p>(15) Code zu V.9 oder (1.4)</p> <p>(16) Nummer der Zulassung</p> <p>(17) Nummer der Zulassungsberechnung Teil II</p> <p>(18) Merkmal zur Betriebsart</p> <p>(19) Länge in mm</p> <p>(20) Breite in mm</p> <p>(21) Sonstige Merkmale</p> <p>(22) Bemerkungen und Ausnahmen</p>	<p>Technisch zulässige maximale Achslast/Masse je Achse in kg (15.3) Achse 3</p> <p>Zulässige maximale Achslast: im Zulassungsmittellasttaut in kg (8.1) Achse 1 bis (8.3) Achse 3</p> <p>Anzahl der Antriebsachsen</p> <p>Code zu V.7</p> <p>Code zu R</p> <p>Rauminhalt des Tanks bei Tankfahrzeugen in m³</p> <p>Stützlast in kg</p> <p>Bezeichnung der nationalen Emissionsklasse</p> <p>Code zu V.9 oder (1.4)</p> <p>Nummer der Zulassung</p> <p>Nummer der Zulassungsberechnung Teil II</p> <p>Merkmal zur Betriebsart</p> <p>Länge in mm</p> <p>Breite in mm</p> <p>Sonstige Merkmale</p> <p>Bemerkungen und Ausnahmen</p> <p>Hinweis zu Feld (15.1) bis (15.3): Andere als die angegebenen Bereilungen können im Rahmen der gültigen Typ- oder Einzelgenehmigung am Fahrzeug angebracht werden. Ein zusätzliches Gutachten und die Änderung oder Neuauflistung der Zulassungsbescheinigung Teil II hierfür nicht erforderlich.</p> <div style="text-align: center; border: 1px solid black; border-radius: 50%; width: 100px; height: 100px; margin: 20px auto;"> <p style="font-size: 2em; font-weight: bold; margin: 0;">ZBI 00000000</p> </div>																																																																				

Anlage 6
(zu § 11 Abs. 3)

Zulassungsbescheinigung Teil I für Fahrzeuge der Bundeswehr

Vorbemerkungen

Format: Breite 210 mm, Höhe 8 1/3 Zoll (207 mm)

Es gelten die Nummern 1 und 2 der Vorbemerkungen der Anlage 5

<p>Zulassungsbescheinigung Teil I (Fahrzeugschein der Bundeswehr)</p> <p>Nr. Y -</p> <p>Europäische Gemeinschaft  Bundesrepublik Deutschland</p> <p><small>Permiso de circulación. Parte I / Osvědčení o registraci - Část I / Registreringsattest. Del I / Registreerimistunnistus. Osa I / Άδεια κυκλοφορίας/Παρονομαστικό Εγγραφή- Μέρος I / Registration certificate. Part I / Certificat d'immatriculation. Partie I / Carta di circolazione. Parte I / Registrācijas apliecība. I. daļa / Registracijos liudijimas. I dalis / Forgalmi engedély. I. rész / Certifikat ta' Registrazzjoni. L-I Part / Kentekenbewijs. Deel I / Dowod Rejestracyjny. Część I / Certificado de matrícula. Parte I / Osvědčení o evidencii. Část' I / Prometno dovoljenje. Del I / Rekisterointitodistus. Osa I / Registreringsbeviset. Del I</small></p> <p>A Amtliches Kennzeichen</p> <table border="1"> <tr> <td>Y -</td> </tr> </table> <p>C.1.1 Name oder Firmenname Bundeswehr</p> <p>Dienststelle</p> <p>Benutzer</p> <p>Zentrale Militärkraftfahrtstelle Mönchengladbach</p> <p>I Datum:</p> <p>C.4c Der Inhaber der Zulassungsbescheinigung wird nicht als Eigentümer des Fahrzeugs ausgewiesen.</p>	Y -	B	2.1	2.2	L	9	P.2 P.4	T
	Y -							
	J	4		18		19		
	E		3	20		G		
	D.1			12	13	Q		
				V.7	F.1	F.2		
	D.2			7.1	7.2	7.3		
				8.1	8.2	8.3		
	D.3			U.1	U.2	U.3		
		2		O.1	D.2	S.1	S.2	
	5			15.1				
				15.2				
				15.3				
V.9			R		11			
14			K					
R.3			G		17	16		
10	14.1	P.1	21					
90			92					
			93					
91			94					
			95					
			96					
			97					
22								

<p>(Raum für weitere amtlich zugelassene Eintragungen)</p> <p>H [Datum]</p> <p style="text-align: center;"><input type="checkbox"/> Außerbetriebsetzung</p> <p style="text-align: center;">Zentrale Militärkraftfahrstelle</p> <p style="text-align: center;">..... Unterschrift</p>	<p>Definition der Felder:</p> <p>Feld Bezeichnung</p> <p>B Datum der Erstzulassung des Fahrzeugs</p> <p>D.1 Marke</p> <p>D.2 Typ/Variante/Version</p> <p>D.3 Handelsbezeichnung(en)</p> <p>E Fahrzeug-Identifizierungsnummer</p> <p>F.1 Technisch zulässige Gesamtmasse in kg</p> <p>F.2 Im Zulassungsmitgliedstaat zulässige Gesamtmasse in kg</p> <p>G Masse des in Betrieb befindlichen Fahrzeugs in kg (Leermasse)</p> <p>H Gültigkeitsdauer</p> <p>I Datum dieser Zulassung</p> <p>J Fahrzeugklasse</p> <p>K Nummer der EG-Typgenehmigung oder ABE</p> <p>L Anzahl der Achsen</p> <p>O.1 Technisch zulässige Anhängelast gebremst in kg</p> <p>O.2 Technisch zulässige Anhängelast ungebremst in kg</p> <p>P.1 Hubraum in cm³</p> <p>P.2/P.4 Nennleistung in kW/Nenn Drehzahl bei min⁻¹</p> <p>P.3 Kraftstoffart oder Energiequelle</p> <p>Q Leistungsgewicht in kW/kg (nur bei Kraftträdern)</p> <p>R Farbe des Fahrzeugs</p> <p>S.1 Sitzplätze einschließlich Fahrersitz</p> <p>S.2 Stehplätze</p> <p>T Höchstgeschwindigkeit in km/h</p> <p>U.1 Standgeräusch in dB (A)</p> <p>U.2 Drehzahl in min⁻¹ zu U.1</p> <p>U.3 Fahrgeräusch in dB (A)</p> <p>V.7 CO₂ (in g/km) kombinierter Wert</p> <p>V.9 Für die EG-Typgenehmigung maßgebliche Schadstoffklasse</p> <p>(2) Hersteller-Kurzbezeichnung</p> <p>(2.1) Code zu (2)</p> <p>(2.2) Code zu D.2 mit Prüfziffer</p> <p>(3) Prüfziffer zur Fahrzeug-Identifizierungsnummer</p> <p>(4) Art des Aufbaus</p> <p>(5) Bezeichnung der Fahrzeugklasse und des Aufbaus</p> <p>(6) Datum zu K</p> <p>(7) Technisch zulässige maximale Achslast/Masse je Achsgruppe in kg</p> <p>(7.1) Achse 1 bis (7.3) Achse 3</p> <p>(8) Zulässige maximale Achslast im Zulassungsmitgliedstaat in kg</p> <p>(8.1) Achse 1 bis (8.3) Achse 3</p> <p>(9) Anzahl der Antriebsachsen</p> <p>(10) Code zu P.3</p> <p>(11) Code zu R</p> <p>(12) Rauminhalt des Tanks bei Tankfahrzeugen in m³</p> <p>(13) Stützlast in kg</p> <p>(14) Bezeichnung der nationalen Emissionsklasse</p> <p>(14.1) Code zu V.9 oder (14)</p>	<p>(15) Bereifung (15.1) auf Achse 1 bis (15.3) auf Achse 3</p> <p>(16) Nummer der Zulassungsbescheinigung Teil II</p> <p>(17) Merkmal zur Betriebserlaubnis</p> <p>(18) Länge in mm</p> <p>(19) Breite in mm</p> <p>(20) Höhe in mm</p> <p>(21) Sonstige Vermerke</p> <p>(22) Bemerkungen und Ausnahmen</p> <p>(90) Mustergutachten Bw</p> <p>(91) Versorgungsnummer</p> <p>(92) Nutzlast in kg</p> <p>(93) Besonders zugelassene Plätze</p> <p>(94) Einleitungsbremse in bar</p> <p>(95) Zweileitungsbremse in bar</p> <p>(96) Anhängerkupplung DIN 740. – Form und Größe</p> <p>(97) Anhängerkupplung Prüfzeichen</p> <p>Hinweis zu Feld (15.1) bis (15.3): Andere als die angegebenen Bereifungen können im Rahmen der gültigen Typ- oder Einzelgenehmigung am Fahrzeug angebracht werden. Ein zusätzliches Gutachten und die Änderung oder Neuausstellung der Zulassungsbescheinigung Teil I ist hierfür nicht erforderlich.</p> <p style="text-align: center;">ZBI 00000000</p>
---	--	---

Zulassungsrechtliche Veränderungsmeldung für das umseitig beschriebene Fahrzeug

<p>Dienststelle (Postanschrift)</p> <p>Dienststellenummer mit Prüfziffer</p> <p>An Zentrale Militärkraftfahrstelle Hardter Straße 9 41179 Mönchengladbach</p> <p>Nebstehend angekreuzte Veränderung(en) wird (werden) gemeldet.</p> <p>Datum der Meldung Datum der Veränderung</p> <p>.....</p> <p>Unterschrift, Name, Dienstgrad, Dienststellung</p> <p>.....</p>	<p>Veränderungsgründe gemäß ZDv 43/2, Kapitel 2</p> <table border="1"> <tr><td><input type="checkbox"/> Lieferung aus dem Depotbestand</td></tr> <tr><td><input type="checkbox"/> Rücklieferung in den Depotbestand</td></tr> <tr><td><input type="checkbox"/> Rückführung aus der Haupt-/ Depotinstandsetzung</td></tr> <tr><td><input type="checkbox"/> Materialausgleich/Versetzung</td></tr> <tr><td><input type="checkbox"/> Kommandierung/Leihabgabe</td></tr> <tr><td><input type="checkbox"/> Aufhebung der Kommandierung/Leihabgabe</td></tr> <tr><td><input type="checkbox"/> Verlegung und/oder Umbenennung der Dienststelle</td></tr> <tr><td><input type="checkbox"/> Stilllegung wegen Langzeitkonservierung</td></tr> <tr><td><input type="checkbox"/> Reaktivierung nach Langzeitkonservierung</td></tr> <tr><td><input type="checkbox"/> Stilllegung wegen Nutzung als Ausbildungsgerät</td></tr> <tr><td><input type="checkbox"/> Reaktivierung nach der Nutzung als Ausbildungsgerät</td></tr> <tr><td><input type="checkbox"/> Aussonderung/Abgabe aus dem Bereich der Bundeswehr</td></tr> <tr><td><input type="checkbox"/> Technische Änderung (zusätzliche Angaben unter „Anmerkungen“)</td></tr> <tr><td><input type="checkbox"/> Sonstiges (zusätzl. Angaben unter „Anmerkungen“)</td></tr> </table>	<input type="checkbox"/> Lieferung aus dem Depotbestand	<input type="checkbox"/> Rücklieferung in den Depotbestand	<input type="checkbox"/> Rückführung aus der Haupt-/ Depotinstandsetzung	<input type="checkbox"/> Materialausgleich/Versetzung	<input type="checkbox"/> Kommandierung/Leihabgabe	<input type="checkbox"/> Aufhebung der Kommandierung/Leihabgabe	<input type="checkbox"/> Verlegung und/oder Umbenennung der Dienststelle	<input type="checkbox"/> Stilllegung wegen Langzeitkonservierung	<input type="checkbox"/> Reaktivierung nach Langzeitkonservierung	<input type="checkbox"/> Stilllegung wegen Nutzung als Ausbildungsgerät	<input type="checkbox"/> Reaktivierung nach der Nutzung als Ausbildungsgerät	<input type="checkbox"/> Aussonderung/Abgabe aus dem Bereich der Bundeswehr	<input type="checkbox"/> Technische Änderung (zusätzliche Angaben unter „Anmerkungen“)	<input type="checkbox"/> Sonstiges (zusätzl. Angaben unter „Anmerkungen“)	<p>Anmerkungen</p> <p>Bearbeitungsvermerke der ZMK</p>
<input type="checkbox"/> Lieferung aus dem Depotbestand																
<input type="checkbox"/> Rücklieferung in den Depotbestand																
<input type="checkbox"/> Rückführung aus der Haupt-/ Depotinstandsetzung																
<input type="checkbox"/> Materialausgleich/Versetzung																
<input type="checkbox"/> Kommandierung/Leihabgabe																
<input type="checkbox"/> Aufhebung der Kommandierung/Leihabgabe																
<input type="checkbox"/> Verlegung und/oder Umbenennung der Dienststelle																
<input type="checkbox"/> Stilllegung wegen Langzeitkonservierung																
<input type="checkbox"/> Reaktivierung nach Langzeitkonservierung																
<input type="checkbox"/> Stilllegung wegen Nutzung als Ausbildungsgerät																
<input type="checkbox"/> Reaktivierung nach der Nutzung als Ausbildungsgerät																
<input type="checkbox"/> Aussonderung/Abgabe aus dem Bereich der Bundeswehr																
<input type="checkbox"/> Technische Änderung (zusätzliche Angaben unter „Anmerkungen“)																
<input type="checkbox"/> Sonstiges (zusätzl. Angaben unter „Anmerkungen“)																

Anlage 7

(zu § 12 Abs. 2)

Zulassungsbescheinigung Teil II**Vorbemerkungen****1. Ausgestaltung der Zulassungsbescheinigung Teil II**Trägermaterial: Neobond (150g/m²), Farbe weiß

Format: Breite 210 mm, Höhe 12 Zoll (304,8 mm), einseitig bedruckt



In das Trägermaterial eingearbeitet sind die folgenden fälschungerscherenden Sicherheitsmerkmale:

- Wasserzeichen (Motiv: „Stilisierter Adler“ – gesetzlich geschützt für die Bundesdruckerei),
- Melierfasern, teilweise fluoreszierend,
- Planchetten, fluoreszierend,
- Sicherheitsreagenzien als Schutz gegen chemische Rasurmanipulationen.

2. Sicherheitsmerkmale:

Der Druck auf dem Trägermaterial weist folgende fälschungerscherende Sicherheitsmerkmale auf:

- mehrfarbiger Guillochenschutzunterdruck (zweifärbig verarbeitet) mit Irisverlauf und integrierten Mikroschriften auf der Vorderseite,
- Rückseite einfarbig eingefärbt,
- Fluoreszenzaufdruck vorderseitig (Motiv: Bundesadler mit zweigeteilter Linienstruktur), unsichtbar (unter UV-Licht fluoreszierend),
- Textfarbe dunkelgrün (unter UV-Licht grün fluoreszierend), Integration von Mikroschriftelementen im Formular-text,
- Vordrucknummerierung dunkelblau (unter UV-Licht gelb-grün fluoreszierend).

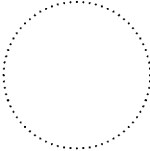
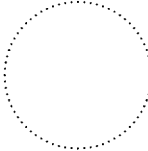
	Europäische Gemeinschaft Bundesrepublik Deutschland Zulassungsbescheinigung Teil II (Fahrzeugbrief)	
Permiso de circulación. Parte II / Osvědčení o registraci - Část II / Registreringsattest. Del II / Registrerimistunnistus. Osa II / Άδεια κυκλοφορίας/Πιστοποιητικό Εγγραφής. Μέρος II / Registration certificate. Part II / Certificat d'immatriculation. Partie II / Carta di circolazione. Parte II / Reģistrācijas apliecība. II. daļa / Registrācijas liudijimas. II dalis / Forgalmi engedély. II. Rész / Certificat ta' Registrazzjoni. It-II Parti / Kentekenbewijs. Deel II / Dowód Rejestracyjny. Część II / Certificado de matrícula. Parte II / Osvedčenie o evidencii. Čast' II / Prometno dovoljenje. Del II / Rekisteröintodistus. Osa II / Registreringsbeviset. Del II		
Diese Bescheinigung n i c h t im Fahrzeug aufbewahren!		
A	Amtliches Kennzeichen	
B	Datum der Erstzulassung des Fahrzeugs	(1) Anzahl der Vorhalter
C.3.1	Name oder Firmenname	(1) Anzahl der Vorhalter
C.6.1		
C.3.2	Vorname(n)	
C.6.2		
C.3.3	Anschrift zum Zeitpunkt der Ausstellung der Bescheinigung	
C.6.3		
C.4c	Der Inhaber der Zulassungsbescheinigung wird nicht als Eigentümer des Fahrzeugs ausgewiesen.	
I	Datum	Datum
<div style="display: flex; justify-content: space-around; align-items: center; height: 150px;"> <div style="text-align: center;">  <p><i>[Vollständige Bezeichnung und Sitz der Zulassungsbehörde]</i></p> </div> <div style="text-align: center;">  <p><i>[Vollständige Bezeichnung und Sitz der Zulassungsbehörde]</i></p> </div> </div>		

AA000000

(Nummer der Zulassungsbescheinigung)

(Fahrzeug-Identifizierungsnummer als Barcode)

D.1	Marke			(23) Raum für interne Vermerke des Herstellers
	Typ			
D.2	Variante			
	Version			
D.3	Handelsbezeichnung(en)			
(2)	Hersteller-Kurzbezeichnung			
(2.1)	Code zu (2)	(2.2)	Code zu D.2 mit Prüfziffer	
E	Fahrzeug-Identifizierungsnummer	(3)	Prüfziffer zur Fahrzeug-Identifizierungsnummer	
J	Fahrzeugklasse	(4)	Art des Aufbaus	
(5)	Bezeichnung der Fahrzeugklasse und des Aufbaus			(24) Diese Bescheinigung wurde für das nebenstehend beschriebene Fahrzeug ausgegeben durch (Zulassungsbehörde bzw. Genehmigungsinhaber): Datum: Unterschrift:
R	Farbe des Fahrzeugs	(11)	Code zu R	
P.1	Hubraum in cm ³	P.2	Nennleistung in kW	
		P.4	Nenn Drehmoment bei min ⁻¹	
P.3	Kraftstoffart oder Energiequelle	(10)	Code zu P.3	
K	Nummer der EG-Typgenehmigung oder ABE	(6)	Datum zu K	
(17)	Merkmale zur Betriebserlaubnis			
(25)	Zusätzliche Vermerke der Zulassungsbehörde:			

Anlage 8
(zu § 15)

Verwertungsnachweis

Abschnitt 1

Vorbemerkungen zur Herstellung des Vordrucks „Verwertungsnachweis“

1. Allgemeines

Der Verwertungsnachweis besteht aus einem Satz mit vier Ausfertigungen (Blättern).

Jedes Blatt besteht aus zwei Seiten.

Die erste Ausfertigung (Blatt 1) der Seiten 1 bis 2 des Vordrucks enthält in der Kopfzeile folgende Bezeichnung:

„Diese Ausfertigung (rosa) ist für den Fahrzeughalter/-eigentümer bestimmt.“

Blatt 2 enthält entsprechend folgende Bezeichnung:

„Diese Ausfertigung (altgold) ist für den Demontagebetrieb bestimmt.“

Blatt 3 enthält entsprechend folgende Bezeichnung:

„Diese Ausfertigung (blau) ist für die Schredderanlage bestimmt.“

Blatt 4 enthält entsprechend folgende Bezeichnung:

„Diese Ausfertigung (weiß) ist für die Annahme-/Rücknahmestelle bestimmt.“

2. Format

Ein Muster des Vordrucks ist in Abschnitt 2 verkleinert wiedergegeben. Zur ordnungsgemäßen Verwendung ist der Vordruck im Verhältnis 84 : 100 zu vergrößern. Das Format DIN A4 ist durch gestrichelte Linien kenntlich gemacht.

3. Passergenauigkeit

Sämtliche Blätter sind mit einem Passer für computergestützte Ausfüll- und Lesevorgänge zu versehen. Zwischen dem oberen Papierrand und der oberen Begrenzung des Passers ist ein zweifacher 1/6-Zoll-Abstand zu wählen. Zwischen dem linken Papierrand und der seitlichen Begrenzung des Passers beträgt der Abstand 8/10 Zoll.

Der senkrechte Abstand zwischen der Passermarke und den Eintragungsfeldern ist in der Maßeinheit 1/6 Zoll (2/6 Zoll durchgängige Zeilenschaltung) auszuführen. In der Waagerechten ist der Abstand zwischen der Passermarke und dem Beginn der Eintragungsfelder in der Maßeinheit 1/10 Zoll (Bewegungsschrift) auszuführen. Die Käämme sind auf 2/10 Zoll auszurichten, damit auch eine handschriftliche Eintragung gewährleistet ist.

4. Maschinenlesbarkeit

Der Vordruck ist maschinenlesbar zu gestalten. Die folgenden Gestaltungsempfehlungen sind zu beachten, wenn Vordrucke als allgemeines Schriftgut zur optischen Belegerfassung vorgesehen sind.

4.1 Farben

Bei Vordrucken zur optischen Belegerfassung muss sich der Aufdruck (Text, Linien, Raster) farblich vom Ausfülltext unterscheiden. Ziffern, Zahlen, Nummern und der Passer sollten bei maschinenlesbaren Vordrucken in Blindfarbe gedruckt sein. Bis auf die Ausfertigung „weiß“ sind deshalb die Blätter in der unten angegebenen Blindfarbe zu drucken (RAL-Werte nach Euro-Skala):

Blatt 1

(Ausfertigung für den Halter) rosa 100 % Yellow und 85 % Magenta

Blatt 2

(Ausfertigung für den Demontagebetrieb) altgold 100 % Yellow und 45 % Magenta

Blatt 3

(Ausfertigung für die Schredderanlage) blau 55 % Magenta und 100 % Cyan

Blatt 4

(Ausfertigung für die Annahme-/Rücknahmestelle) weiß.

4.2 Schriften

Beim handschriftlichen Ausfüllen sollten neben den Ziffern nur Großbuchstaben verwendet werden. Für Schreibmaschinen- und Druckschrift sind mindestens Schrifthöhen mit einer Versalhöhe von ca. 2,1 mm bis 3,2 mm, für

Handblockschrift von ca. 5 mm einzuhalten. Alle Schriften, außer Kursiv- und Serifenschriften, sind geeignet für die optische Zeichenerkennung. Die Begrenzungslinien für Eintragungsfelder, Linien, Schriften und die Rasterflächen sind in den oben genannten Farben als so genannte Blindfarbe ohne Verunreinigungen auszuführen. Die Rasterflächen dürfen 60 % vom Volltonwert nicht überschreiten. Die maschinell zu lesenden Bereiche müssen weiß sein.

5. Leimung

Wird eine Verleimung der Vordrucksätze vorgenommen, so hat diese am Kopf zu erfolgen. Trennleisten mit Mikroperforation sind zulässig.

6. Papierqualität

Die jeweiligen Oberblätter (Blatt 1) sind auf Papier zu drucken mit einem Gewicht von 80 g/m². Die jeweiligen Mittelblätter (Blätter 2 und 3) sind auf einem Papier mit 53 g/m² zu drucken. Die jeweiligen Unterblätter (Blatt 4) sind auf Papier mit 80 g/m² zu drucken.

Abschnitt 2
Muster

Passer für EDV	Seite ① von ②	Verwertungsnachweis (VN)
Verwertungsnachweis		Auszufüllen vom Demontagebetrieb Datum _____ lfd. Nr. _____ Betriebsnummer ¹⁾ _____ Kfz-Kennzeichen _____ <small>¹⁾ von der zuständigen Behörde erteilte Nummer gemäß § 27 Abs. 3 der Nachweisverordnung</small>
Blatt 1: Diese Ausfertigung (rosa) ist für den Fahrzeughalter/-eigentümer bestimmt.		Zutreffendes bitte ankreuzen <input type="checkbox"/> oder ausfüllen.
1	Angaben zum Fahrzeughalter/-eigentümer	Auszufüllen v. Annahme-/Rücknahmestelle bzw. Demontagebetrieb
1.1 Name, Vorname, Geburtsdatum / Firma / Körperschaft _____		
1.2 Straße _____ Hausnr. _____		
1.3 PLZ _____ Ort _____		
1.4 Angaben zum Fahrzeughalter/-eigentümer ganz oder teilweise nicht verfügbar <input type="checkbox"/>		
2	Angaben zum Fahrzeug	Auszufüllen v. Annahme-/Rücknahmestelle bzw. Demontagebetrieb
2.1 Fahrzeugklasse _____ Fahrzeugmarke _____ Fahrzeugmodell _____		
2.2 Fahrzeug-Ident.-Nr. _____ letztes amtliches Kennzeichen _____		
2.3 Tag der ersten Zulassung _____ Fahrzeugleergewicht gemäß § 2 Nr. 23 Altfahrzeug-VO _____ Unterscheidungszeichen _____		
2.4 Angaben zum Fahrzeughalter/-eigentümer ganz oder teilweise nicht verfügbar <input type="checkbox"/>		
3		Auszufüllen v. Annahme-/Rücknahmestelle
Angaben zur Annahme-/Rücknahmestelle		<small>Angaben entfallen, wenn das Fahrzeug unmittelbar bei einem Demontagebetrieb abgegeben wird.</small>
3.1 Name _____		
3.2 Straße _____ Hausnr. _____		
3.3 PLZ _____ Ort _____		
3.4 Telefon _____ Fax _____		
3.5 Anerkannt von: Name _____		
3.6 Straße _____ Hausnr. _____		
3.7 PLZ _____ Ort _____		
3.8 Telefon _____ Fax _____		
3.9 Datum der letzten Bescheinigung _____ Ablaufdatum der Bescheinigung _____		
3.10 Zeigt die Annahme-/Rücknahmestelle der Zulassungsbehörde an, dass das Fahrzeug endgültig aus dem Verkehr gezogen wird? <input type="checkbox"/> ja <input type="checkbox"/> nein Erfolgt die Anzeige durch die Annahme-/Rücknahmestelle, verpflichtet sich der Unterzeichner, dies innerhalb einer Woche durchzuführen und den Verwertungsnachweis nach Bestätigung durch die Zulassungsbehörde unverzüglich dem Fahrzeughalter/-eigentümer zu übersenden. Ort, Datum _____ Stempel, Unterschrift _____		

Wenn handschriftlich ausgefüllt wird, neben Ziffern bitte nur Großbuchstaben verwenden!

BARCODEFELD 75 x 15 mm

Passer für EDV	Seite ② von ②	Verwertungsnachweis (VN)
Verwertungsnachweis		Auszufüllen vom Demontagebetrieb Datum _____ lfd. Nr. _____ Betriebsnummer 1) _____ Kfz-Kennzeichen _____ 1) von der zuständigen Behörde erteilte Nummer gemäß § 27 Abs. 3 der Nachweisverordnung
Blatt 1: Diese Ausfertigung (rosa) ist für den Fahrzeughalter/-eigentümer bestimmt. Zutreffendes bitte ankreuzen <input type="checkbox"/> oder ausfüllen.		
4	Angaben zum Demontagebetrieb	Auszufüllen vom Demontagebetrieb
4.1	Name _____	
4.2	Straße _____ Hausnr. _____	
4.3	Land ²⁾ _____ PLZ _____ Ort _____	
4.4	Telefon _____ Fax _____	
4.5	Anerkannt durch Sachverständigen: Name _____	
4.6	Straße _____ Hausnr. _____	
4.7	Land ²⁾ _____ PLZ _____ Ort _____	
4.8	Telefon _____ Fax _____	
4.9	Datum der letzten Bescheinigung _____ Ablaufdatum der Bescheinigung _____	
4.10	Für den Demontagebetrieb zuständige Genehmigungsbehörde _____	
4.11	Straße _____ Hausnr. _____	
4.12	PLZ _____ Ort _____	
4.13	Zeigt der Demontagebetrieb der Zulassungsbehörde an, dass das Fahrzeug endgültig aus dem Verkehr gezogen wird? <input type="checkbox"/> ja <input type="checkbox"/> nein Erfolgt die Anzeige durch den Demontagebetrieb, verpflichtet sich der Unterzeichner, dies innerhalb einer Woche durchzuführen und den Verwertungsnachweis nach Bestätigung durch die Zulassungsbehörde unverzüglich dem Fahrzeughalter/-eigentümer zu übersenden. Ort, Datum _____ Stempel, Unterschrift _____	
5	Angaben zum Verbleib des Fahrzeugs	Auszufüllen vom Letzthalter
Ich bestätige, das Kraftfahrzeug dem o. a. Betrieb nach § 4 Abs. 1 Allfahrzeug-VO überlassen zu haben. Ort, Datum _____ Stempel, Unterschrift _____		
6	Vorlage des Verwertungsnachweises	Auszufüllen von Zulassungsbehörde
6.1 Der Nachweis wurde vorgelegt vom/von: <input type="checkbox"/> Fahrzeughalter <input type="checkbox"/> Fahrzeugeigentümer <input type="checkbox"/> Annahme-/Rücknahmestelle <input type="checkbox"/> Demontagebetrieb		
6.2 Die Angaben zum Fahrzeug und Fahrzeughalter/-eigentümer treffen zu / treffen nicht zu. Ort, Datum _____ Stempel, Unterschrift _____		
2) Unterscheidungszeichen im internationalen Kfz-Verkehr: z. B. NL, F, B, A		

Wenn handschriftlich ausgefüllt wird, neben Ziffern bitte nur Großbuchstaben verwenden!

BARCODEFELD 75 x 15 mm

Anlage 9

(zu § 16 Abs. 2 Satz 1)

Fahrzeugschein für Fahrzeuge mit Kurzzeitkennzeichen

Breite 74 mm, Höhe 105 mm, Farbe hellrot, schwarzer Druck (Typendruck)

Geringfügige Abweichungen vom vorgeschriebenen Muster sind zulässig, insbesondere können zusätzliche Hinweise zur Verwendung aufgedruckt werden.

Seite 1	Seite 2																
<p>Fahrzeugscheinheft für Fahrzeug mit Kurzzeitkennzeichen</p> <p>gültig vom bis</p> <p>.....</p> <p>Das vorstehende Kurzzeitkennzeichen ist</p> <p>Vorname, Name, Firma</p> <hr/> <p>Postleitzahl, Wohnort/Firmsitz, Straße und Hausnummer</p> <hr/> <p>für das umseitig beschriebene Fahrzeug zu Prüfungs-, Probe- und Überführungsfahrten zugeteilt worden.</p> <p>Dieser Schein gilt nur, wenn die umstehende Beschreibung vom Inhaber in dauerhafter Schrift ausgefüllt und unterschieden ist.</p> <p style="text-align: right;">Ort, Datum</p> <hr/> <p style="text-align: right;">Name der Zulassungsbehörde</p> <hr/> <p style="text-align: right;">Unterschrift</p>	<table border="1" style="width: 100%; border-collapse: collapse;"> <tr> <td style="width: 20px; text-align: center;">1</td> <td>Fahrzeugklasse und Art des Aufbaus</td> </tr> <tr> <td style="text-align: center;">2</td> <td>Hersteller-Kurzbezeichnung (Marke)</td> </tr> <tr> <td style="text-align: center;">3</td> <td>Fahrzeug-Identifizierungsnummer</td> </tr> <tr> <td style="text-align: center;">4</td> <td>Hubraum in cm³ Nennleistung in kW Leermasse in kg (nur bei Krafträdern)</td> </tr> <tr> <td style="text-align: center;">5</td> <td>Datum der Erstzulassung des Fahrzeugs <small>(soweit nicht bekannt Baujahr)</small></td> </tr> <tr> <td style="text-align: center;">6</td> <td>zulässige Gesamtmasse in kg</td> </tr> <tr> <td style="text-align: center;">7</td> <td>zulässige max. Achslast in kg Achse 1 Achse 4 Achse 2 Achse 5 Achse 3</td> </tr> <tr> <td style="text-align: center;">8</td> <td>Höchstgeschwindigkeit in km/h</td> </tr> </table> <hr/> <p style="text-align: center;">Ort, Datum</p> <hr/> <p style="text-align: center;">Unterschrift des Inhabers und Bestätigung der Vorschriftsmäßigkeit des Fahrzeugs</p>	1	Fahrzeugklasse und Art des Aufbaus	2	Hersteller-Kurzbezeichnung (Marke)	3	Fahrzeug-Identifizierungsnummer	4	Hubraum in cm ³ Nennleistung in kW Leermasse in kg (nur bei Krafträdern)	5	Datum der Erstzulassung des Fahrzeugs <small>(soweit nicht bekannt Baujahr)</small>	6	zulässige Gesamtmasse in kg	7	zulässige max. Achslast in kg Achse 1 Achse 4 Achse 2 Achse 5 Achse 3	8	Höchstgeschwindigkeit in km/h
1	Fahrzeugklasse und Art des Aufbaus																
2	Hersteller-Kurzbezeichnung (Marke)																
3	Fahrzeug-Identifizierungsnummer																
4	Hubraum in cm ³ Nennleistung in kW Leermasse in kg (nur bei Krafträdern)																
5	Datum der Erstzulassung des Fahrzeugs <small>(soweit nicht bekannt Baujahr)</small>																
6	zulässige Gesamtmasse in kg																
7	zulässige max. Achslast in kg Achse 1 Achse 4 Achse 2 Achse 5 Achse 3																
8	Höchstgeschwindigkeit in km/h																

Fahrzeugscheinheft für Fahrzeuge mit rotem Kennzeichen

Breite 74 mm, Höhe 105 mm, Farbe hellrot, schwarzer Druck (Typendruck).

Mehrseitig, auf Seite 3 und den folgenden Seiten derselbe Vordruck wie auf Seite 2.

Mit Ausnahme von Seite 1 darf jede Seite Angaben über nur ein Fahrzeug enthalten.

Geringfügige Abweichungen vom vorgeschriebenen Muster sind zulässig, insbesondere können zusätzliche Hinweise zur Verwendung aufgedruckt werden.

Seite 1	Seite 2																
<p>Fahrzeugscheinheft für Fahrzeuge mit rotem Kennzeichen</p> <p>gültig vom bis</p> <p>.....</p> <p>.....</p> <p>Das vorstehende rote Kennzeichen ist</p>	<table border="1"> <tr> <td style="text-align: center;">1</td> <td>Fahrzeugklasse und Art des Aufbaus</td> </tr> <tr> <td style="text-align: center;">2</td> <td>Hersteller-Kurzbezeichnung (Marke)</td> </tr> <tr> <td style="text-align: center;">3</td> <td>Fahrzeug-Identifizierungsnummer</td> </tr> <tr> <td style="text-align: center;">4</td> <td>Hubraum in cm³ Nennleistung in kW Leermasse in kg (nur bei Krafträdern)</td> </tr> <tr> <td style="text-align: center;">5</td> <td>Datum der Erstzulassung des Fahrzeugs <small>(soweit nicht bekannt Baujahr)</small></td> </tr> <tr> <td style="text-align: center;">6</td> <td>zulässige Gesamtmasse in kg</td> </tr> <tr> <td style="text-align: center;">7</td> <td>zulässige max. Achslast in kg Achse 1 Achse 4 Achse 2 Achse 5 Achse 3</td> </tr> <tr> <td style="text-align: center;">8</td> <td>Höchstgeschwindigkeit in km/h</td> </tr> </table>	1	Fahrzeugklasse und Art des Aufbaus	2	Hersteller-Kurzbezeichnung (Marke)	3	Fahrzeug-Identifizierungsnummer	4	Hubraum in cm ³ Nennleistung in kW Leermasse in kg (nur bei Krafträdern)	5	Datum der Erstzulassung des Fahrzeugs <small>(soweit nicht bekannt Baujahr)</small>	6	zulässige Gesamtmasse in kg	7	zulässige max. Achslast in kg Achse 1 Achse 4 Achse 2 Achse 5 Achse 3	8	Höchstgeschwindigkeit in km/h
1	Fahrzeugklasse und Art des Aufbaus																
2	Hersteller-Kurzbezeichnung (Marke)																
3	Fahrzeug-Identifizierungsnummer																
4	Hubraum in cm ³ Nennleistung in kW Leermasse in kg (nur bei Krafträdern)																
5	Datum der Erstzulassung des Fahrzeugs <small>(soweit nicht bekannt Baujahr)</small>																
6	zulässige Gesamtmasse in kg																
7	zulässige max. Achslast in kg Achse 1 Achse 4 Achse 2 Achse 5 Achse 3																
8	Höchstgeschwindigkeit in km/h																
<p>Vorname, Name, Firma</p>																	
<p>Postleitzahl, Wohnort/Firmensitz, Straße und Hausnummer</p>																	
<p>für die nachfolgend beschriebenen Fahrzeuge zu Prüfungs-, Probe- und Überführungsfahrten zugeteilt worden. Dieses Heft gilt nur, wenn die nachfolgende Beschreibung für das jeweilige Fahrzeug vom Inhaber in dauerhafter Schrift ausgefüllt und unterschrieben ist.</p>																	
<p>Ort, Datum</p>																	
<p>_____ Name der Zulassungsbehörde</p>																	
<p>_____ Unterschrift</p>																	
	<p>_____ Ort, Datum</p>																
	<p>_____ Unterschrift des Inhabers und Bestätigung der Vorschriftsmäßigkeit des Fahrzeugs</p>																

Anlage 11

(zu § 19 Abs. 1 Nr. 1, § 23 Abs. 3 und 4, § 25 Abs. 1)

Bescheinigungen zum Versicherungsschutz

1. Versicherungsbestätigung

(Format DIN A6, Farbe: Untergrund weiß, Druck schwarz)

Versicherungsbestätigung Nr. zur Vorlage bei der Zulassungsbehörde über eine dem Pflichtversicherungsgesetz entsprechende Haftpflichtversicherung. Sie gilt auch für Fahrten mit ungestempelten Kennzeichen im Zusammenhang mit dem Zulassungsverfahren *)		Kennzeichen
und/oder Nr. des Versicherungsscheins		Saisonkennzeichen gültig von: bis:
Schlüssel-Nr. des Versicherers	Schlüssel-Nr. des Versicherers	Name oder Nr. der Agentur des Versicherers
Schlüssel-Nr. für Hersteller (Marke) und Typ	Fahrzeugart	Fz.-Ident.-Nr. (mind. die letzten 8 Stellen)
Vermerke des Versicherers zum Vers.-Vertrag 1 <input type="checkbox"/> 2 <input type="checkbox"/> 3 <input type="checkbox"/> 4 <input type="checkbox"/> 5 <input type="checkbox"/> 6 <input type="checkbox"/> 7 <input type="checkbox"/> 8 <input type="checkbox"/> 9 <input type="checkbox"/>	Name und Anschrift des Versicherungsnehmers	Beginn des Versicherungsschutzes <input type="checkbox"/> ab Tag der Zulassung/Zuteilung oder <input type="checkbox"/> am: (mind. am Tag der Zulassung/Zuteilung)
<input type="checkbox"/> allgem. Kennz. oder <input type="checkbox"/> rotes Kennz. oder <input type="checkbox"/> Kurzzeit- kennz.		Ende des Versicherungsschutzes bei roten Kennzeichen am: bei Kurzzeitkennzeichen: nach Tagen (Feld für Name und Unterschrift des Versicherers)
Name und Anschrift des Halters (wenn abweichend vom Versicherungs- nehmer)		*) ggf. vom Versicherer zu streichen

2. Versicherungsbestätigung für Hersteller

Farbe weiß

Nummer des Versicherungsscheins	Versicherungs- Bestätigung für die Zulassungsbehörde über eine dem Pflichtversicherungsgesetz entsprechende Haftpflichtversicherung für Fz-Hersteller	Herstellerfahrzeuge – ausgenommen Kraftomnibusse –
Anschrift des Versicherungsnehmers		
		Beginn des Versicherungsschutzes
Für Vermerke der Zulassungsbehörde		
Ausgehändigt durch:		
..... Anschrift und Unterschrift des Versicherers		

Nummer des Versicherungsscheins	Mitteilung an den Versicherer (nicht dem Fahrzeughalter auszuhändigen)	Herstellerfahrzeuge – ausgenommen Kraftomnibusse –
Anschrift des Versicherungsnehmers		
		Beginn des Versicherungsschutzes
Für Vermerke der Zulassungsbehörde		
..... den		
..... Stempel und Unterschrift der Zulassungsbehörde		

3. Versicherungsbestätigung bei Ausfuhrkennzeichen

Bestätigung über eine dem Gesetz über die Haftpflichtversicherung für ausländische Kraftfahrzeuge und Kraftfahrzeuganhänger entsprechende Haftpflichtversicherung:

Format DIN A6, Farbe: Untergrund gelb, Druck schwarz, drei Ausfertigungen.

Die Bestätigung enthält die Daten zur Kraftfahrzeug-Haftpflichtversicherung, zum Kennzeichen, zur Fahrzeugbeschreibung und zum Versicherungsnehmer sowie zusätzlich das Datum des Endes des Versicherungsschutzes.

4. Nachweis für eine Befreiung des Halters von der Versicherungspflicht

Nachweis	für Halter (nur juristische Personen), die nach § 2 Abs. 1 Nr. 5 PflVersG der Versicherungspflicht nicht unterliegen (für die Zulassungsbehörde bestimmt)	Kennzeichen *)
Wir bestätigen für das Fahrzeug		
Art des Fahrzeugs		
Hersteller des Fahrgestells		
Fahrzeug-Identifizierungsnummer		
dass der/die/das		
.....		
von uns Deckung erhält (§ 2 Abs. 1 Nr. 5 PflVersG)		
*) Soweit dem Haftpflichtschadenausgleich bekannt.	 Unterschrift des Haftpflichtschadenausgleichs

5. Anzeige über einen Wegfall des Versicherungsschutzes nach § 25 Abs. 1 Satz 1

(Format DIN A6, Farbe: Untergrund weiß, Druck schwarz)

Anzeige an Zulassungsbehörde		Kennzeichen
Nr. des Versicherungsscheins	Fz. - Ident.-Nr. (mind. die letzten 8 Stellen)	Schlüssel-Nr. des Versicherers
Das Versicherungsverhältnis besteht nicht oder nicht mehr seit		<p>Anzeige über den Wegfall des Versicherungsschutzes</p> <p>(Feld für Name und Unterschrift des Versicherers)</p>
<input type="checkbox"/> abweichender Halter		
<input type="checkbox"/> allgem. Kennz. oder	Name und Anschrift des Versicherungsnehmers	
<input type="checkbox"/> rotes Kennz.		
Name und Anschrift des Halters (wenn abweichend vom Versicherungsnehmer) wenn bekannt		

Versicherungskennzeichen für Kleinkrafträder,
motorisierte Krankenfahrstühle und vierrädrige Leichtkraftfahrzeuge

1. Versicherungskennzeichen

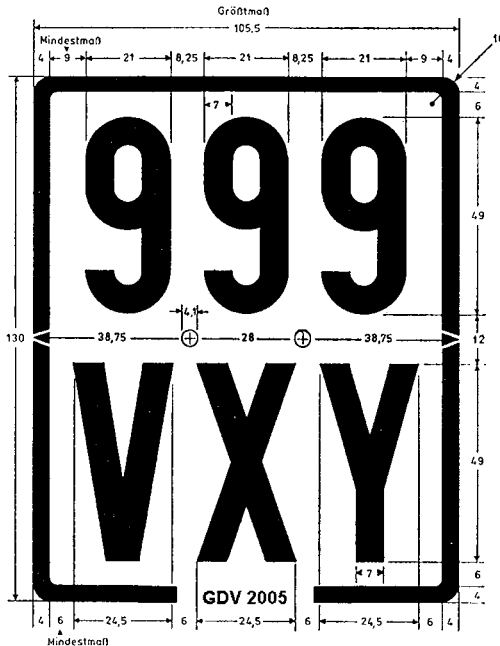

Enthält eine Zeile nur eine oder zwei Ziffern oder einen oder zwei Buchstaben, so sind Zahlen und Buchstaben in der Mitte der Zeile anzubringen. Der Abstand vom Rand ist entsprechend zu vergrößern; die übrigen Abstände dürfen nur bis zum angegebenen Höchstmaß vergrößert werden.

2. Schrift

Schriftart und -größe nach DIN 1451 (Anlage 4 Abschnitt 1 Nr. 2.3.1 und 2.3.2).

3. Maße

Art der Beschriftung	Schrifthöhe	Strichstärke	Waagerechter Abstand der Buchstaben oder Ziffern voneinander ¹⁾	Waagerechter Abstand der Beschriftung vom schwarzen, blauen oder grünen Rand ²⁾ mindestens	Senkrechter Abstand der Ziffern und Buchstaben voneinander	Senkrechter Abstand der Beschriftung vom schwarzen, blauen oder grünen Rand	Länge des Trennungsstrichs	Breite des schwarzen, blauen oder grünen Randes	Höhe des Kennzeichens einschließlich schwarzem, blauem oder grünem Rand	Breite des Kennzeichens einschließlich schwarzem, blauem oder grünem Rand
	mm	mm	mm	mm	mm	mm	mm	mm	mm	mm
a) des Kennzeichens	49	7	Ziffern: 8 bis 15 Buchstaben: 5 bis 15	Ziffern: 9 Buchstaben: 6	12	6	-	4	130	105,5
b) des unteren Randes	4	0,57	1 ³⁾	2	-	-	2	-	-	-

1) Der Abstand der Buchstaben oder Ziffern untereinander muss gleich sein.

2) Der waagerechte Abstand der Beschriftung vom schwarzen, blauen oder grünen Rand muss auf beiden Seiten gleich sein.

3) Zwischen den Buchstaben- und Zahlengruppen (Jahreszahl) ist ein Gruppenabstand in dreifacher Größe des normalen Abstandes freizulassen.

4. Ergänzungsbestimmungen

Die Ecken des Versicherungskennzeichens müssen mit einem Halbmesser von 10 mm abgerundet sein. Die Beschriftung des Kennzeichens darf nicht mehr als 1,5 mm über die Grundfläche hervortreten. Die Beschriftung erfolgt nach dem Schriftmuster der Normschrift DIN 1451 (nach dem Hilfsnetz hergestellt; Anlage 4 Buchstabe B Ziffer 3), und zwar in fetter Mittelschrift, beim Zusammentreffen von mehr als 2 Buchstaben oder mehr als 2 Ziffern in fetter Engschrift. Der Buchstabe Q darf nicht verwendet werden. Die Farbtöne des Randes und der Beschriftung sind dem Farbbregister RAL 840 HR zu entnehmen, und zwar für schwarz RAL 9005, blau RAL 5012 und grün RAL 6010; der Farbton des Untergrundes des Kennzeichens ist weiß (ws) nach DIN 6171 Teil 1: 03.89, Tabelle 3. Bei Verwendung von Stahlblech muss die Blechstärke mindestens 0,35 mm, bei Aluminiumblech mindestens 0,50 mm betragen. Wird anderes Material verwendet, so muss es eine entsprechende Festigkeit besitzen.

Artikel 2
Änderung der
Straßenverkehrs-Zulassungs-Ordnung

Die Straßenverkehrs-Zulassungs-Ordnung in der Fassung der Bekanntmachung vom 28. September 1988 (BGBl. I S. 1793), zuletzt geändert durch Artikel 1 der Verordnung vom 16. März 2006 (BGBl. I S. 543), wird wie folgt geändert:

1. Die Inhaltsübersicht wird wie folgt geändert:
 - a) Die Angabe zur Überschrift des Abschnitts II des Teils B wird wie folgt gefasst:
„II. Betriebserlaubnis und Bauartgenehmigung“.
 - b) Die Angabe zu § 18 wird wie folgt gefasst:
„§ 18 (aufgehoben)“.
 - c) Die Angabe zu § 21c wird wie folgt gefasst:
„§ 21c (aufgehoben)“.
 - d) Die Angabe zu § 23 wird wie folgt gefasst:
„§ 23 Gutachten für die Einstufung eines Fahrzeugs als Oldtimer“.
 - e) Die Angaben zu den §§ 24 bis 28 werden durch folgende Angabe ersetzt:
„§§ 24 bis 28 (aufgehoben)“.
 - f) Die Angaben zum Abschnitt IIa des Teils B werden durch folgende Angabe ersetzt:
„IIa. (aufgehoben)“.
 - g) Nach der Angabe zu § 31c werden folgende Angaben eingefügt:
„§ 31d Gewichte, Abmessungen und Beschaffenheit ausländischer Fahrzeuge
§ 31e Geräuscharme ausländische Kraftfahrzeuge“.
 - h) Die Angaben zu den §§ 60 und 60a werden wie folgt gefasst:
„§ 60 (aufgehoben)
§ 60a (aufgehoben)“.
 - i) Die Angaben zu den Anlagen I bis VII werden durch folgende Angabe ersetzt:
„Anlagen I bis VII (aufgehoben)“.
 - j) Nach der Angabe zur Anlage XXVIII wird folgende Angabe eingefügt:
„Anlage XXIX EG-Fahrzeugklassen“.
 - k) Die Angaben zu den Mustern 1 bis 12 werden durch folgende Angaben ersetzt:
„Muster 1 bis 2c (aufgehoben)
Muster 2d Datenbestätigung
Muster 3 bis 12 (aufgehoben)“.
2. § 17 wird wie folgt geändert:
 - a) In Absatz 1 werden nach dem Wort „Fahrzeug“ die Wörter „ , das nicht in den Anwendungsbereich der Fahrzeug-Zulassungsverordnung fällt,“ eingefügt.
 - b) Absatz 2 wird aufgehoben.
 - c) In Absatz 3 wird die Angabe „ , § 23 Abs. 2, den §§ 24, 27 Abs. 1 bis 3 oder § 28 Satz 1“ gestrichen.
3. Die Überschrift nach § 17 wird wie folgt gefasst:
„II. Betriebserlaubnis und Bauartgenehmigung“.
4. § 18 wird aufgehoben.
5. § 19 wird wie folgt geändert:
 - a) In Absatz 2 Satz 5 werden die Wörter „gilt § 17 Abs. 3 entsprechend“ durch die Wörter „kann die Verwaltungsbehörde zur Vorbereitung einer Entscheidung
 1. die Beibringung eines Gutachtens eines amtlich anerkannten Sachverständigen, Prüfers für den Kraftfahrzeugverkehr oder eines Prüfingenieurs darüber, ob das Fahrzeug den Vorschriften dieser Verordnung entspricht, oder
 2. die Vorführung des Fahrzeugs anordnen und wenn nötig mehrere solcher Anordnungen treffen“ ersetzt.
 - b) Absatz 4 wird wie folgt geändert:
 - aa) In Satz 2 werden die Wörter „der Fahrzeugschein“ durch die Wörter „die Zulassungsbescheinigung Teil I“ und die Angabe „nach § 24 Satz 3 oder der Nachweis nach § 18 Abs. 5“ durch die Angabe „nach § 11 Abs. 1 Satz 2 der Fahrzeug-Zulassungsverordnung oder ein nach § 4 Abs. 5 der Fahrzeug-Zulassungsverordnung mitzuführender oder aufzubewahrender Nachweis“ ersetzt.
 - bb) Satz 3 wird wie folgt gefasst:
„Die Pflicht zur Mitteilung von Änderungen nach § 13 der Fahrzeug-Zulassungsverordnung bleibt unberührt.“
 - c) In Absatz 5 Satz 2 wird die Angabe „nach § 28“ gestrichen.
 - d) In Absatz 6 Satz 1 wird die Angabe „§ 27 Abs. 1 nicht anzuwenden“ durch die Wörter „keine Mitteilung an die Zulassungsbehörde erforderlich“ ersetzt.
6. § 20 wird wie folgt geändert:
 - a) In Absatz 3 Satz 1 wird die Angabe „(§ 25)“ gestrichen.
 - b) In Absatz 3a wird nach Satz 3 folgender Satz eingefügt:
„Gehört das Fahrzeug zu einer in Anlage XXIX benannten EG-Fahrzeugklasse, kann zusätzlich die Bezeichnung der Fahrzeugklasse eingetragen werden.“
7. § 21c wird aufgehoben.
8. In § 22 Abs. 2 Satz 6 wird die Angabe „dem nach § 18 Abs. 5 oder 6 erforderlichem Nachweis“ durch

die Angabe „dem nach § 4 Abs. 5 der Fahrzeug-Zulassungsverordnung mitzuführenden oder aufzubewahrenden Nachweis“ ersetzt.

9. § 22a wird wie folgt geändert:
- a) Absatz 1 Nr. 21 wird wie folgt gefasst:
- „21. Beleuchtungseinrichtungen für Kennzeichen (§ 10 der Fahrzeug-Zulassungsverordnung)“.
- b) In Absatz 4 Satz 2 werden die Wörter „nach § 18 Abs. 5 oder aus dem statt des Fahrzeugscheins“ durch die Wörter „nach § 4 Abs. 5 der Fahrzeug-Zulassungsverordnung oder aus dem statt der Zulassungsbescheinigung Teil II“ ersetzt.
10. § 23 wird wie folgt gefasst:
- „§ 23
- Gutachten für die Einstufung eines Fahrzeugs als Oldtimer
- Zur Einstufung eines Fahrzeugs als Oldtimer im Sinne des § 2 Nr. 22 der Fahrzeug-Zulassungsverordnung ist ein Gutachten eines amtlich anerkannten Sachverständigen oder Prüfers oder Prüflingenieurs erforderlich. Die Begutachtung ist nach einer im Verkehrsblatt nach Zustimmung der zuständigen obersten Landesbehörden bekannt gemachten Richtlinie durchzuführen und das Gutachten nach einem in der Richtlinie festgelegten Muster auszufertigen. Im Rahmen der Begutachtung ist auch eine Untersuchung im Umfang einer Hauptuntersuchung nach § 29 durchzuführen, es sei denn, dass mit der Begutachtung gleichzeitig ein Gutachten nach § 21 erstellt wird.“
11. Die §§ 24, 25 und 27 bis 28 werden aufgehoben.
12. § 29 wird wie folgt geändert:
- a) Absatz 1 wird wie folgt gefasst:
- „(1) Halter von zulassungspflichtigen Fahrzeugen im Sinne des § 3 Abs. 1 der Fahrzeug-Zulassungsverordnung und kennzeichenpflichtigen Fahrzeugen nach § 4 Abs. 2 und 3 Satz 2 der Fahrzeug-Zulassungsverordnung haben ihre Fahrzeuge auf ihre Kosten nach Maßgabe der Anlage VIII in Verbindung mit Anlage VIIIa in regelmäßigen Zeitabständen untersuchen zu lassen. Ausgenommen sind
1. Fahrzeuge mit rotem Kennzeichen oder Kurzzeitkennzeichen,
 2. Fahrzeuge der Bundeswehr und der Bundespolizei.
- Über die Untersuchung der Fahrzeuge der Feuerwehren und des Katastrophenschutzes entscheiden die zuständigen obersten Landesbehörden im Einzelfall oder allgemein.“
- b) In Absatz 6 Nr. 1 Buchstabe b wird die Angabe „dem nach § 18 Abs. 5 erforderlichen Nachweis“ durch die Angabe „dem nach § 4 Abs. 5 der Fahrzeug-Zulassungsverordnung mitzuführenden oder aufzubewahrenden Nachweis“ ersetzt.
13. Abschnitt IIa. wird aufgehoben.
14. Nach § 31c werden folgende §§ 31d und 31e eingefügt:
- „§ 31d
- Gewichte, Abmessungen und Beschaffenheit ausländischer Fahrzeuge
- (1) Ausländische Kraftfahrzeuge und ihre Anhänger müssen in Gewicht und Abmessungen den §§ 32 und 34 entsprechen.
- (2) Ausländische Kraftfahrzeuge müssen an Sitzen, für die das Recht des Zulassungsstaates Sicherheitsgurte vorschreibt, über diese Sicherheitsgurte verfügen.
- (3) Ausländische Kraftfahrzeuge, deren Zulassungsbescheinigung oder Internationaler Zulassungsschein von einem Mitgliedstaat der Europäischen Union oder von einem anderen Vertragsstaat des Abkommens über den Europäischen Wirtschaftsraum ausgestellt worden ist und die in der Richtlinie 92/6/EWG des Rates vom 10. Februar 1992 über Einbau und Benutzung von Geschwindigkeitsbegrenzern für bestimmte Kraftfahrzeugklassen in der Gemeinschaft (ABl. EG Nr. L 57 S. 27), geändert durch die Richtlinie 2002/85/EG des Europäischen Parlaments und des Rates vom 5. November 2002 (ABl. EG Nr. L 327 S. 8), genannt sind, müssen mit Geschwindigkeitsbegrenzern nach Maßgabe des Rechts des Zulassungsstaates ausgestattet sein. Die Geschwindigkeitsbegrenzer müssen benutzt werden.
- (4) Die Luftreifen ausländischer Kraftfahrzeuge und Anhänger, deren Zulassungsbescheinigung oder Internationaler Zulassungsschein von einem Mitgliedstaat der Europäischen Union oder von einem anderen Vertragsstaat des Abkommens über den Europäischen Wirtschaftsraum ausgestellt worden ist und die in der Richtlinie 89/459/EWG des Rates vom 18. Juli 1989 zur Angleichung der Rechtsvorschriften der Mitgliedstaaten über die Profiltiefe der Reifen an bestimmten Klassen von Kraftfahrzeugen und deren Anhängern (ABl. EG Nr. L 226 S. 4) genannt sind, müssen beim Hauptprofil der Lauffläche eine Profiltiefe von mindestens 1,6 Millimeter aufweisen; als Hauptprofil gelten dabei die breiten Profilrillen im mittleren Bereich der Lauffläche, der etwa drei Viertel der Laufflächenbreite einnimmt.
- § 31e
- Geräuscharme ausländische Kraftfahrzeuge
- Ausländische Kraftfahrzeuge, die zur Geräuschklasse G 1 im Sinne der Nummer 3.2.1 der Anlage XIV gehören, gelten als geräuscharm; sie dürfen mit dem Zeichen „Geräuscharmes Kraftfahrzeug“ gemäß Anlage XV gekennzeichnet sein. Für andere ausländische Fahrzeuge gilt § 49 Abs. 3 Satz 2 und 3 entsprechend.“
15. In § 36 Abs. 4 Nr. 2 wird die Angabe „(§ 18 Abs. 2)“ durch die Angabe „(§ 3 Abs. 2 Satz 1 Nr. 1 Buchstabe a der Fahrzeug-Zulassungsverordnung)“ ersetzt.

16. In § 36a Abs. 2 Nr. 7 wird die Angabe „(§ 18 Abs. 2 Nr. 6 Buchstabe b)“ durch die Angabe „(§ 3 Abs. 2 Satz 1 Nr. 2 Buchstabe i der Fahrzeug-Zulassungsverordnung)“ ersetzt.
17. In § 38a Abs. 2 wird die Angabe „(§ 18 Abs. 2 Nr. 4)“ durch die Angabe „(§ 3 Abs. 2 Satz 1 Nr. 1 Buchstabe d der Fahrzeug-Zulassungsverordnung)“ ersetzt.
18. In § 49a Abs. 9 Satz 1 Nr. 10 werden die Wörter „Gewerbe nach Schaustellerart im Sinne des § 18 Abs. 2 Nr. 6 Buchstabe e“ durch die Wörter „Schaustellergewerbe nach § 3 Abs. 2 Satz 1 Nr. 2 Buchstabe b der Fahrzeug-Zulassungsverordnung“ ersetzt.
19. In § 54 Abs. 5 Nr. 5 Buchstabe d wird die Angabe „(§ 18 Abs. 2 Nr. 6 Buchstabe b)“ durch die Angabe „(§ 3 Abs. 2 Satz 1 Nr. 2 Buchstabe i der Fahrzeug-Zulassungsverordnung)“ ersetzt.
20. Die §§ 60 und 60a werden aufgehoben.
21. § 69a wird wie folgt geändert:
- a) Absatz 2 wird wie folgt geändert:
- aa) Nummer 2 wird wie folgt gefasst:
- „2. einer vollziehbaren Anordnung oder Auflage nach § 29 Abs. 7 Satz 5 in Verbindung mit Satz 4 zuwiderhandelt,“.
- bb) Die Nummern 3 bis 6, 9 Buchstabe a bis f und h und die Nummern 10 bis 13b werden aufgehoben.
- b) Absatz 3 wird wie folgt geändert:
- aa) Nach Nummer 1b wird folgende Nummer 1c eingefügt:
- „1c. des § 31d Abs. 2 über die Ausrüstung ausländischer Kraftfahrzeuge mit Sicherheitsgurten, des § 31d Abs. 3 über die Ausrüstung ausländischer Kraftfahrzeuge mit Geschwindigkeitsbegrenzern oder deren Benutzung oder des § 31d Abs. 4 Satz 1 über die Profiltiefe der Reifen ausländischer Kraftfahrzeuge;“.
- bb) In Nummer 2 wird nach der Angabe „§ 32 Abs. 1 bis 4 oder 9“ die Angabe „, auch in Verbindung mit § 31d Abs. 1,“ eingefügt.
- cc) In Nummer 4 wird nach dem Wort „Lastverlagerungsachsen,“ die Angabe „jeweils auch in Verbindung mit § 31d Abs. 1,“ eingefügt.
- c) Absatz 5 wird wie folgt geändert:
- Nummer 5d wird wie folgt gefasst:
- „5d. entgegen § 49 Abs. 3 Satz 2, auch in Verbindung mit § 31e Satz 2, ein Fahrzeug kennzeichnet oder entgegen § 49 Abs. 3 Satz 3, auch in Verbindung mit § 31e Satz 2, ein Zeichen anbringt;“.
22. § 70 wird wie folgt geändert:
- a) In Absatz 1 Nr. 1 wird die Angabe „des § 18 Abs. 1,“ gestrichen und die Angabe „§§ 53, 58, 59 und 60 Abs. 5“ durch die Angabe „§§ 53, 58 und 59“ ersetzt.
- b) Absatz 1 Nr. 2 wird wie folgt gefasst:
- „2. die zuständigen obersten Landesbehörden oder die von ihnen bestimmten oder nach Landesrecht zuständigen Stellen von allen Vorschriften dieser Verordnung in bestimmten Einzelfällen oder allgemein für bestimmte einzelne Antragsteller; sofern die Ausnahmen erhebliche Auswirkungen auf das Gebiet anderer Länder haben, ergeht die Entscheidung im Einvernehmen mit den zuständigen Behörden dieser Länder,“.
- c) Absatz 3a wird wie folgt gefasst:
- „(3a) Durch Verwaltungsakt für ein Fahrzeug genehmigte Ausnahmen von den Bau- oder Betriebsvorschriften sind vom Fahrzeugführer durch eine Urkunde nachzuweisen, die bei Fahrten mitzuführen und zuständigen Personen auf Verlangen zur Prüfung auszuhändigen ist. Bei einachsigen Zugmaschinen und Anhängern in land- oder forstwirtschaftlichen Betrieben sowie land- oder forstwirtschaftlichen Arbeitsgeräten und hinter land- oder forstwirtschaftlichen einachsigen Zug- oder Arbeitsmaschinen mitgeführten Sitzkarren, wenn sie nur für land- oder forstwirtschaftliche Zwecke verwendet werden, und von der Zulassungspflicht befreiten Elektrokarren genügt es, dass der Halter eine solche Urkunde aufbewahrt; er hat sie zuständigen Personen auf Verlangen zur Prüfung auszuhändigen.“
23. § 72 Abs. 2 wird wie folgt geändert:
- a) Die Übergangsvorschriften zu § 18 Abs. 2 Nr. 4, § 18 Abs. 2 Nr. 4 Buchstabe a, § 18 Abs. 2 Nr. 4a, § 18 Abs. 2 Nr. 5, § 18 Abs. 3, § 18 Abs. 4 Satz 1 Nr. 2, § 18 Abs. 5 Satz 3, § 23 Abs. 1 Satz 5, § 23 Abs. 1 Satz 6, § 23 Abs. 4 Satz 1 bis 3, § 23 Abs. 4 Satz 7, § 23 Abs. 6a, § 24 Abs. 1 Satz 3, § 27 Abs. 1 Satz 1, § 27 Abs. 3 Satz 1, zu § 27 Abs. 4, § 27 Abs. 5 und 6, § 27 Abs. 7, § 28 Abs. 1, 3, 4, 5 und 6 sowie Anlage Vd, § 60 Abs. 1, § 60 Abs. 1 Satz 2, § 60 Abs. 1 Satz 5 erster Halbsatz, § 60 Abs. 1a, § 60 Abs. 2 Satz 5, § 60 Abs. 2 Satz 7, zum Abschnitt „Ergänzungsbestimmungen“ der Anlage V sowie zu den Mustern, zu Muster 2a, zu Muster 2b, zu Muster 2c, zu Muster 3 und Muster 4, zu Muster 6, Muster 6a und Muster 9, zu Muster 7, Muster 8, Muster 8a, Muster 9, Muster 10 und Muster 12 werden gestrichen.
- b) Nach der Übergangsvorschrift zu § 23 Abs. 6a wird folgende Übergangsvorschrift eingefügt:
- „§ 24 Abs. 1 Satz 3, § 27 Abs. 1 Satz 1 (Anhängerverzeichnisse)

Anhängerverzeichnisse, die vor dem 1. Oktober 2005 ausgestellt wurden, bleiben bis zur nächsten Befassung nach § 27 Abs. 1 Satz 2 gültig.“

- c) Die Übergangsvorschrift zu § 27 Abs. 5 und 6 wird wie folgt gefasst:

„§ 27 Abs. 5 und 6 (Zurückziehung aus dem Verkehr)

Werden Fahrzeuge nach dem 30. September 2005 abgemeldet, für die der Fahrzeugschein vor dem 1. Oktober 2005 ausgefertigt wurde, sind der Fahrzeugschein und der Fahrzeugbrief mit einem Vermerk über die Zurückziehung des Fahrzeugs aus dem Verkehr zurückzugeben.“

24. In Anlage IV wird die Angabe

„BG Dienstfahrzeuge des Bundesgrenzschutzes
(Auskunft: Kfz-Zulassungsstelle beim „Beschaffungsamt des Bundesministeriums des Innern“ in Bonn als zentrale Zulassungsbehörde)“

durch die Angabe:

„BG Dienstfahrzeuge der Bundespolizei
(Kfz-Zulassungsstelle beim „Beschaffungsamt des Bundesministeriums des Innern“ in Bonn als zentrale Zulassungsbehörde)
(noch gültig, wird nicht mehr zugeteilt)

BP Dienstfahrzeuge der Bundespolizei
(Kfz-Zulassungsstelle beim „Beschaffungsamt des Bundesministeriums des Innern“ in Bonn als zentrale Zulassungsbehörde)“

ersetzt.

25. Die Anlagen I, II und IV bis VII werden aufgehoben.

26. Anlage VIII wird wie folgt geändert:

a) In Nummer 2.3 Satz 6 und in Nummer 2.4 Satz 4 wird jeweils die Angabe „§ 23 Abs. 5“ durch die Angabe „§ 7 Abs. 1 der Fahrzeug-Zulassungsverordnung“ ersetzt.

b) In Nummer 3.1.2 wird die Angabe „§ 18 Abs. 5“ durch die Angabe „§ 4 Abs. 5 der Fahrzeug-Zulassungsverordnung“ ersetzt.

c) In den Nummern 3.1.4.4, 3.2.3.3.1 und 3.2.3.3.2 wird die Angabe „§ 17 Abs. 3“ jeweils durch die Angabe „§ 5 Abs. 3 der Fahrzeug-Zulassungsverordnung“ ersetzt.

- 26a. Anlage VIIIb wird wie folgt geändert:

In Nummer 3.6 werden nach den Wörtern „in der jeweils geltenden Fassung nachgewiesen haben;“ die Wörter „§ 2 Abs. 1 Satz 2 letzter Halbsatz des Kraftfahrersachverständigengesetzes gilt entsprechend;“ eingefügt.

27. Nach Anlage XXVIII wird folgende Anlage XXIX eingefügt:

„Anlage XXIX
(zu § 20 Abs. 3a Satz 4)

EG-Fahrzeugklassen

Abschnitt 1

Kraftfahrzeuge mit mindestens vier Rädern und einer bauartbedingten Höchstgeschwindigkeit von mehr als 25 km/h und ihre Anhänger, jeweils soweit nicht unter Abschnitt 2 oder Abschnitt 3 gesondert aufgeführt, sowie selbstfahrende Arbeitsmaschinen und Anhänger-Arbeitsmaschinen¹⁾

In den nachstehenden Begriffsbestimmungen ist unter „zulässiger Gesamtmasse“ die vom Hersteller angegebene „technisch zulässige Gesamtmasse in beladenem Zustand“ zu verstehen.

1. Klasse M: Für die Personenbeförderung ausgelegte und gebaute Kraftfahrzeuge mit mindestens vier Rädern.
Klasse M₁: Für die Personenbeförderung ausgelegte und gebaute Kraftfahrzeuge mit höchstens acht Sitzplätzen außer dem Fahrersitz.
Klasse M₂: Für die Personenbeförderung ausgelegte und gebaute Kraftfahrzeuge mit mehr als acht Sitzplätzen außer dem Fahrersitz und einer zulässigen Gesamtmasse bis zu 5 Tonnen.
Klasse M₃: Für die Personenbeförderung ausgelegte und gebaute Kraftfahrzeuge mit mehr als acht Sitzplätzen außer dem Fahrersitz und einer zulässigen Gesamtmasse von mehr als 5 Tonnen.
2. Klasse N: Für die Güterbeförderung ausgelegte und gebaute Kraftfahrzeuge mit mindestens vier Rädern.
Klasse N₁: Für die Güterbeförderung ausgelegte und gebaute Kraftfahrzeuge mit einer zulässigen Gesamtmasse bis zu 3,5 Tonnen.
Klasse N₂: Für die Güterbeförderung ausgelegte und gebaute Kraftfahrzeuge mit einer zulässigen Gesamtmasse von mehr als 3,5 Tonnen bis zu 12 Tonnen.
Klasse N₃: Für die Güterbeförderung ausgelegte und gebaute Kraftfahrzeuge mit einer zulässigen Gesamtmasse von mehr als 12 Tonnen.

Im Fall eines Zugfahrzeugs, das zur Verbindung mit einem Sattelanhänger oder Zentralachsanhänger bestimmt ist, besteht die für die Klasseneinteilung des Fahrzeugs maßgebliche Masse aus der Summe der fahrfertigen Masse des Zugfahrzeugs, der Stützlast entsprechenden Masse, die von dem Sattel- oder Zentralachsanhänger auf das Zugfahrzeug übertragen wird, und gegebenenfalls der Höchstmasse der Ladung des Zugfahrzeugs.

3. Klasse O: Anhänger (einschließlich Sattelanhänger).
Klasse O₁: Anhänger mit einer zulässigen Gesamtmasse bis zu 0,75 Tonnen.
Klasse O₂: Anhänger mit einer zulässigen Gesamtmasse von mehr als 0,75 Tonnen bis zu 3,5 Tonnen.
Klasse O₃: Anhänger mit einer zulässigen Gesamtmasse von mehr als 3,5 Tonnen bis zu 10 Tonnen.
Klasse O₄: Anhänger mit einer zulässigen Gesamtmasse von mehr als 10 Tonnen.

Im Fall eines Sattelanhängers oder Zentralachsanhängers ist die für die Klasseneinteilung maßgebliche Höchstmasse gleich der von der oder den Achsen des Anhängers auf den Boden übertragenen Last, wenn der Anhänger mit dem Zugfahrzeug verbunden ist und bis zum zulässigen Höchstwert beladen ist.

4. Geländefahrzeuge (Symbol G)
- 4.1. Fahrzeuge der Klasse N₁ mit einer zulässigen Gesamtmasse von nicht mehr als 2 Tonnen und Fahrzeuge der Klasse M₁ gelten als Geländefahrzeuge, wenn sie wie folgt ausgestattet sind:
 - mit mindestens einer Vorderachse und mindestens einer Hinterachse, die so ausgelegt sind, dass sie gleichzeitig angetrieben werden können, wobei der Antrieb einer Achse abschaltbar sein kann;
 - mit mindestens einer Differenzialsperre oder mindestens einer Einrichtung, die eine ähnliche Wirkung gewährleistet; als Einzelfahrzeug müssen sie eine Steigung von 30 % überwinden können, nachgewiesen durch Berechnung.

¹⁾ Klasseneinteilung nach Anhang II der Richtlinie 70/156/EWG des Rates vom 6. Februar 1970 zur Angleichung der Rechtsvorschriften der Mitgliedstaaten über die Betriebserlaubnis für Kraftfahrzeuge und Kraftfahrzeuganhänger (ABl. EG Nr. L 42 S. 1) in der Fassung der Richtlinie 2001/116/EG der Kommission vom 20. Dezember 2001 zur Anpassung der Richtlinie 70/156/EWG des Rates zur Angleichung der Rechtsvorschriften der Mitgliedstaaten über die Betriebserlaubnis für Kraftfahrzeuge und Kraftfahrzeuganhänger an den technischen Fortschritt (ABl. EG 2002 Nr. L 18 S. 1).

Außerdem müssen sie mindestens fünf der folgenden sechs Anforderungen erfüllen:

- der vordere Überhangwinkel muss mindestens 25 Grad betragen,
- der hintere Überhangwinkel muss mindestens 20 Grad betragen,
- der Rampenwinkel muss mindestens 20 Grad betragen,
- die Bodenfreiheit unter der Vorderachse muss mindestens 180 mm betragen,
- die Bodenfreiheit unter der Hinterachse muss mindestens 180 mm betragen,
- die Bodenfreiheit zwischen den Achsen muss mindestens 200 mm betragen.

4.2. Fahrzeuge der Klasse N_1 mit einer zulässigen Gesamtmasse von mehr als 2 Tonnen sowie Fahrzeuge der Klassen N_2 und M_2 und der Klasse M_3 mit einer zulässigen Gesamtmasse von nicht mehr als 12 Tonnen gelten als Geländefahrzeuge, wenn alle Räder gleichzeitig angetrieben werden können, wobei der Antrieb einer Achse abschaltbar sein kann, oder wenn die drei folgenden Anforderungen erfüllt sind:

- Mindestens eine Vorderachse und mindestens eine Hinterachse sind so ausgelegt, dass sie gleichzeitig angetrieben werden können, wobei der Antrieb einer Achse abschaltbar sein kann,
- es ist mindestens eine Differenzialsperre oder mindestens eine Einrichtung vorhanden, die eine ähnliche Wirkung gewährleistet,
- als Einzelfahrzeug müssen sie eine Steigung von 25 % überwinden können, nachgewiesen durch Berechnung.

4.3. Fahrzeuge der Klasse M_3 mit einer zulässigen Gesamtmasse von mehr als 12 Tonnen und Fahrzeuge der Klasse N_3 gelten als Geländefahrzeuge, wenn alle Räder gleichzeitig angetrieben werden können, wobei der Antrieb einer Achse abschaltbar sein kann, oder wenn die folgenden Anforderungen erfüllt sind:

- Mindestens 50 % der Räder sind angetrieben;
- es ist mindestens eine Differenzialsperre oder mindestens eine Einrichtung vorhanden, die eine ähnliche Wirkung gewährleistet,
- als Einzelfahrzeug muss das Fahrzeug eine Steigung von 25 % überwinden können, nachgewiesen durch Berechnung,

und mindestens vier der folgenden sechs Anforderungen erfüllt sind:

- der vordere Überhangwinkel muss mindestens 25 Grad betragen,
- der hintere Überhangwinkel muss mindestens 25 Grad betragen,
- der Rampenwinkel muss mindestens 25 Grad betragen,
- die Bodenfreiheit unter der Vorderachse muss mindestens 250 mm betragen,
- die Bodenfreiheit zwischen den Achsen muss mindestens 300 mm betragen,
- die Bodenfreiheit unter der Hinterachse muss mindestens 250 mm betragen.

4.4. Belastungs- und Prüfbedingungen

4.4.1. Fahrzeuge der Klasse N_1 mit einer zulässigen Gesamtmasse von nicht mehr als zwei Tonnen und Fahrzeuge der Klasse M_1 müssen fahrbereit sein, d. h. mit Kühlflüssigkeit, Schmiermitteln, Kraftstoff, Werkzeug und Ersatzrad versehen sowie mit dem Fahrer besetzt sein. (Die Masse des Fahrers wird mit 75 kg veranschlagt – davon entfallen nach der ISO-Norm 2416-1992 68 kg auf die Masse des Insassen und 7 kg auf die Masse des Gepäcks –, der Kraftstoffbehälter ist zu 90 % und die andere Flüssigkeiten enthaltenden Systeme – außer für Wasser genutzte Systeme – sind zu 100 % des vom Hersteller angegebenen Fassungsvermögens gefüllt.)

4.4.2. Andere als die unter Nummer 4.4.1. genannten Fahrzeuge müssen mit der vom Hersteller angegebenen technisch zulässigen Gesamtmasse beladen sein.

4.4.3. Die Prüfung der geforderten Steigfähigkeit (25 % und 30 %) erfolgt durch einfache Berechnungen. In Grenzfällen kann der technische Dienst jedoch verlangen, dass ein Fahrzeugtyp einem praktischen Fahrversuch unterzogen wird.

4.4.4. Bei der Messung des vorderen und hinteren Überhangwinkels und des Rampenwinkels werden die Unterschutzeinrichtungen nicht berücksichtigt.

4.5. Definitionen und Skizzen der Bodenfreiheit. (Definitionen für den vorderen und hinteren Überhangwinkel und den Rampenwinkel gemäß ISO-Norm 612-1978 Nr. 6.10, 6.11 und 6.9.)

- 4.5.1. Die „Bodenfreiheit zwischen den Achsen“ ist der kleinste Abstand zwischen der Standebene und dem niedrigsten festen Punkt des Fahrzeugs. Mehrachsaggregate gelten als eine einzige Achse.

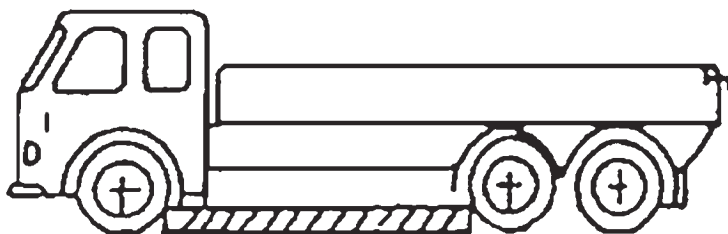

- 4.5.2. Die „Bodenfreiheit unter einer Achse“ ist durch die Scheitelhöhe eines Kreisbogens bestimmt, der durch die Mitte der Aufstandsfläche der Reifen einer Achse (der Innenreifen bei Zwillingsreifen) geht und den niedrigsten Festpunkt zwischen den Rädern berührt.

Kein starres Teil des Fahrzeugs darf in den gestrichelten Kreisabschnitt der Zeichnung hineinragen. Gegebenenfalls ist die Bodenfreiheit mehrerer Achsen in der Reihenfolge ihrer Anordnung anzugeben, beispielsweise 280/250/250.

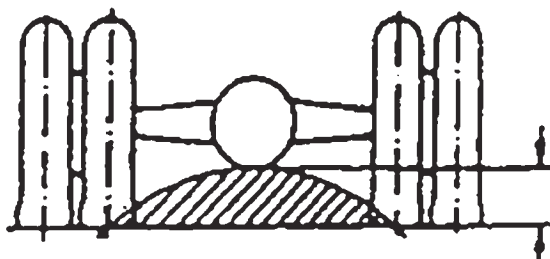

- 4.6. Kombinierte Bezeichnung

Das Symbol „G“ wird mit dem Symbol „M“ oder „N“ kombiniert. So wird beispielsweise ein Fahrzeug der Klasse N₁, das als Geländefahrzeug verwendet werden kann, mit N₁G bezeichnet.

5. Fahrzeuge mit besonderer Zweckbestimmung: Fahrzeuge der Klasse M, N oder O zur Personen- oder Güterbeförderung mit einer speziellen Funktion, für die der Aufbau bzw. die Ausrüstung entsprechend angepasst werden muss.
- 5.1. Wohnmobil: Fahrzeug der Klasse M mit besonderer Zweckbestimmung, das so konstruiert ist, dass es die Unterbringung von Personen erlaubt und mindestens die folgende Ausrüstung umfasst:
- Tisch und Sitzgelegenheiten,
 - Schlafgelegenheiten, die u. U. tagsüber als Sitze dienen können,
 - Kochgelegenheit und
 - Einrichtungen zur Unterbringung von Gepäck und sonstigen Gegenständen.
- Diese Ausrüstungsgegenstände sind im Wohnbereich fest anzubringen, mit Ausnahme des Tisches, der leicht entfernbar sein kann.
- 5.2. Beschussgeschützte Fahrzeuge: Fahrzeuge, die zum Schutz der beförderten Insassen bzw. Güter kugelsicher gepanzert sind.
- 5.3. Krankenwagen: Kraftfahrzeuge der Klasse M, die zur Beförderung Kranker oder Verletzter ausgerüstet sind.
- 5.4. Leichenwagen: Kraftfahrzeuge der Klasse M, die zur Beförderung von Leichen ausgerüstet sind.
- 5.5. Wohnanhänger: siehe ISO-Norm 3833-1977, Begriff Nr. 3.2.1.3.
- 5.6. Mobilkrane: Fahrzeuge mit besonderer Zweckbestimmung der Klasse N₃, die nicht für die Güterbeförderung geeignet und mit einem Kran mit einem zulässigen Lastmoment bis 400 kNm ausgerüstet sind.
- 5.7. Sonstige Fahrzeuge mit besonderer Zweckbestimmung: Fahrzeuge im Sinne der Nummer 5 mit Ausnahme von Fahrzeugen nach den Nummern 5.1. bis 5.6.

Abschnitt 2

Zwei-, drei- und vierrädrige Kraftfahrzeuge²⁾

- Klasse L1e: zweirädrige Kleinkrafträder mit einer bauartbedingten Höchstgeschwindigkeit von bis zu 45 km/h und einem Hubraum von bis zu 50 cm³ im Falle von Verbrennungsmotoren oder einer maximalen Nenndauerleistung von bis zu 4 kW im Falle von Elektromotoren;
- Klasse L2e: dreirädrige Kleinkrafträder mit einer bauartbedingten Höchstgeschwindigkeit von bis zu 45 km/h und einem Hubraum von bis zu 50 cm³ im Falle von Fremdzündungsmotoren oder einer maximalen Nutzleistung von bis zu 4 kW im Falle anderer Verbrennungsmotoren oder einer maximalen Nenndauerleistung von bis zu 4 kW im Falle von Elektromotoren;
- Klasse L3e: Krafträder, d. h. zweirädrige Kraftfahrzeuge ohne Beiwagen mit einem Hubraum von mehr als 50 cm³ im Falle von Verbrennungsmotoren und/oder einer bauartbedingten Höchstgeschwindigkeit von mehr als 45 km/h;
- Klasse L4e: Krafträder mit Beiwagen;
- Klasse L5e: dreirädrige Kraftfahrzeuge, d. h. mit drei symmetrisch angeordneten Rädern ausgestattete Kraftfahrzeuge mit einem Hubraum von mehr als 50 cm³ im Falle von Verbrennungsmotoren und/oder einer bauartbedingten Höchstgeschwindigkeit von mehr als 45 km/h;
- Klasse L6e: vierrädrige Leichtkraftfahrzeuge mit einer Leermasse von bis zu 350 kg, ohne Masse der Batterien im Falle von Elektrofahrzeugen, mit einer bauartbedingten Höchstgeschwindigkeit von bis zu 45 km/h und einem Hubraum von bis zu 50 cm³ im Falle von Fremdzündungsmotoren oder einer maximalen Nutzleistung von bis zu 4 kW im Falle anderer Verbrennungsmotoren oder einer maximalen Nenndauerleistung von bis zu 4 kW im Falle von Elektromotoren. Diese Fahrzeuge müssen den technischen Anforderungen für dreirädrige Kleinkrafträder der Klasse L2e genügen, sofern in den Einzelrichtlinien nichts anderes vorgesehen ist;
- Klasse L7e: vierrädrige Kraftfahrzeuge, die nicht unter Klasse L6e fallen, mit einer Leermasse von bis zu 400 kg (550 kg im Falle von Fahrzeugen zur Güterbeförderung), ohne Masse der Batterien im Falle von Elektrofahrzeugen, und mit einer maximalen Nutzleistung von bis zu 15 kW. Diese Fahrzeuge gelten als dreirädrige Kraftfahrzeuge und müssen den technischen Anforderungen für dreirädrige Kraftfahrzeuge der Klasse L5e genügen, sofern in den Einzelrichtlinien nichts anderes vorgesehen ist.

Diese Einteilung gilt nicht für die nachstehend genannten Fahrzeuge:

1. Fahrzeuge mit einer bauartbedingten Höchstgeschwindigkeit von bis zu 6 km/h;
2. durch Fußgänger geführte Fahrzeuge;
3. Fahrzeuge, die zur Benutzung durch körperlich behinderte Personen bestimmt sind;
4. Fahrzeuge, die für den sportlichen Wettbewerb auf der Straße oder im Gelände bestimmt sind;
5. land- oder forstwirtschaftliche Zugmaschinen;
6. selbstfahrende Arbeitsmaschinen;
7. für Freizeit Zwecke konzipierte Geländefahrzeuge mit drei symmetrisch angeordneten Rädern (ein Vorderrad und zwei Hinterräder);
8. Fahrräder mit Trethilfe, die mit einem elektromotorischen Hilfsantrieb mit einer maximalen Nenndauerleistung von 0,25 kW ausgestattet sind, dessen Unterstützung sich mit zunehmender Fahrzeuggeschwindigkeit progressiv verringert und beim Erreichen einer Geschwindigkeit von 25 km/h oder früher, wenn der Fahrer im Treten einhält, unterbrochen wird.

Abschnitt 3

Land- oder forstwirtschaftliche Zugmaschinen mit einer bauartbedingten Höchstgeschwindigkeit von mindestens 6 km/h, ihre Anhänger und die von ihnen gezogenen auswechselbaren Maschinen³⁾

1. Klasse T: Zugmaschinen auf Rädern
 Klasse T1: Zugmaschinen auf Rädern mit einer bauartbedingten Höchstgeschwindigkeit bis 40 km/h, einer Spurweite der dem Fahrer am nächsten liegenden Achse – bei Zugmaschinen mit umkehrbaren Fahrerplatz (Sitz und Lenkrad sind umkehrbar) gilt die Achse, die mit den Reifen mit dem größten Durchmesser ausgerüstet ist, als dem Fahrer am nächsten liegende Achse – von mindestens 1 150 mm, einer Leermasse in fahrbereitem Zustand von mehr als 600 kg und einer Bodenfreiheit bis 1 000 mm.

²⁾ Klasseneinteilung gemäß Richtlinie 2002/24/EG des Europäischen Parlaments und des Rates vom 18. März 2002 über die Typgenehmigung für zweirädrige oder dreirädrige Kraftfahrzeuge und zur Aufhebung der Richtlinie 92/61/EWG des Rates (ABl. EG Nr. L 124 S. 1).

³⁾ Klasseneinteilung gemäß Richtlinie 2003/37/EG des Europäischen Parlaments und des Rates vom 26. Mai 2003 über die Typgenehmigung für land- oder forstwirtschaftliche Zugmaschinen, ihre Anhänger und die von ihnen gezogenen auswechselbaren Maschinen sowie für Systeme, Bauteile und selbstständige technische Einheiten dieser Fahrzeuge und zur Aufhebung der Richtlinie 74/150/EWG (ABl. EU Nr. L 171 S. 1).

Klasse T2: Zugmaschinen auf Rädern mit einer bauartbedingten Höchstgeschwindigkeit bis 40 km/h, einer Mindestspurweite von weniger als 1 150 mm, einer Leermasse in fahrbereitem Zustand von mehr als 600 kg und einer Bodenfreiheit bis 600 mm. Beträgt der Quotient aus der Höhe des Schwerpunkts der Zugmaschine (nach ISO-Norm 789-6:1982) über dem Boden und der mittleren Mindestspurweite der Achsen jedoch mehr als 0,90, so ist die bauartbedingte Höchstgeschwindigkeit auf 30 km/h begrenzt.

Klasse T3: Zugmaschinen auf Rädern mit einer bauartbedingten Höchstgeschwindigkeit bis 40 km/h und einer Leermasse in fahrbereitem Zustand bis 600 kg.

Klasse T4: Zugmaschinen auf Rädern mit besonderer Zweckbestimmung mit einer bauartbedingten Höchstgeschwindigkeit bis 40 km/h (T4.1: Stelzradzugmaschinen, T4.2: überbreite Zugmaschinen, T4.3: Zugmaschinen mit geringer Bodenfreiheit).

Klasse T5: Zugmaschinen auf Rädern mit einer bauartbedingten Höchstgeschwindigkeit über 40 km/h.

2. Klasse C: Zugmaschinen auf Gleisketten

Zugmaschinen auf Gleisketten, die über die Gleisketten angetrieben und gelenkt werden und deren Klassen C1 bis C5 analog zu den Klassen T1 bis T5 definiert sind.

3. Klasse R: Anhänger

Klasse R1: Anhänger, bei denen die Summe der technisch zulässigen Massen je Achse bis zu 1 500 kg beträgt.

Klasse R2: Anhänger, bei denen die Summe der technisch zulässigen Massen je Achse mehr als 1 500 kg und bis zu 3 500 kg beträgt.

Klasse R3: Anhänger, bei denen die Summe der technisch zulässigen Massen je Achse mehr als 3 500 kg und bis zu 21 000 kg beträgt.

Klasse R4: Anhänger, bei denen die Summe der technisch zulässigen Massen je Achse mehr als 21 000 kg beträgt.

Ferner wird jede Klasse von Anhängern je nach der Höchstgeschwindigkeit, für die sie ausgelegt ist, mit dem Buchstaben „a“ oder „b“ gekennzeichnet:

– Buchstabe „a“ für Anhänger mit einer bauartbedingten Höchstgeschwindigkeit kleiner oder gleich 40 km/h;

– Buchstabe „b“ für Anhänger mit einer bauartbedingten Höchstgeschwindigkeit über 40 km/h.

Beispiel: Bei einem Anhänger der Klasse Rb3 beträgt die Summe der technisch zulässigen Massen je Achse mehr als 3 500 kg und bis zu 21 000 kg, und er ist für die Beförderung durch eine Zugmaschine der Klasse T5 ausgelegt.

4. Klasse S: Gezogene auswechselbare Maschinen

Klasse S1: Gezogene auswechselbare Maschinen für den Einsatz in der Land- oder Forstwirtschaft, bei denen die Summe der technisch zulässigen Massen je Achse bis zu 3 500 kg beträgt.

Klasse S2: Gezogene auswechselbare Maschinen für den Einsatz in der Land- und Forstwirtschaft, bei denen die Summe der technisch zulässigen Massen je Achse mehr als 3 500 kg beträgt.

Ferner wird jede Klasse von gezogenen auswechselbaren Maschinen je nach der Höchstgeschwindigkeit, für die sie ausgelegt ist, mit dem Buchstaben „a“ oder „b“ gekennzeichnet:

– Buchstabe „a“ für gezogene auswechselbare Maschinen mit einer bauartbedingten Höchstgeschwindigkeit kleiner oder gleich 40 km/h,

– Buchstabe „b“ für gezogene auswechselbare Maschinen mit einer bauartbedingten Höchstgeschwindigkeit über 40 km/h.

Beispiel: Bei einer gezogenen auswechselbaren Maschine der Klasse Sb2 beträgt die Summe der technisch zulässigen Massen je Achse mehr als 3 500 kg, und sie ist für die Beförderung durch eine Zugmaschine der Klasse T5 ausgelegt.

Die Einteilung gilt nicht für speziell zum Einsatz in der Forstwirtschaft bestimmte Maschinen wie Seilschlepper (Skidder) und Rückezüge (Forwarder) nach ISO-Norm 6814:2000, für Forstmaschinen auf Fahrgestell für Erdbaumaschinen nach ISO-Norm 6165:2001 und für auswechselbare Maschinen, die im öffentlichen Straßenverkehr von einem anderen Fahrzeug in vollständig angehobener Stellung mitgeführt werden.“

28. Die Muster 1d, 2a bis 2c, 3, 4, 6, 7, 9 und 12 werden aufgehoben.

Artikel 3

Änderung der Sechsten Ausnahmeverordnung zur StVZO

Die Sechste Ausnahmeverordnung zur StVZO in der im Bundesgesetzblatt Teil III, Gliederungsnummer 9232-1-6, veröffentlichten bereinigten Fassung, zuletzt geändert durch Artikel 4 Nr. 1 der Verordnung vom 22. Oktober 2003 (BGBl. I S. 2085), wird wie folgt geändert:

1. In § 2 werden die Angabe „§ 18 Abs. 1 StVZO“ durch die Angabe „§ 3 Abs. 1 der Fahrzeug-Zulassungsverordnung“ ersetzt, die Wörter „einer vom Bundesministerium für Verkehr, Bau- und Wohnungswesen anerkannten Art“ gestrichen und die Angabe „§ 18 Abs. 3 Satz 1 und Abs. 5 StVZO mit Ausnahme des Satzes 1 Halbsatz 2; § 18 Abs. 2 Nr. 6 Buchstabe a Halbsatz 2 StVZO und § 58 Abs. 1 Satz 3 und 4 StVZO“ durch die Angabe „§ 4 Abs. 1 und 5 Satz 1 der Fahrzeug-Zulassungsverordnung; § 3 Abs. 2 Satz 1 Nr. 2 Buchstabe a und Satz 2 der Fahrzeug-Zulassungsverordnung“ ersetzt.
2. In § 3 wird die Angabe „dem Nachweis nach § 18 Abs. 5 StVZO“ durch die Angabe „dem nach § 4 Abs. 5 der Fahrzeug-Zulassungsverordnung mitzuführenden oder aufzubewahrenden Nachweis“ ersetzt.

Artikel 4

Änderung der Fünfzehnten Ausnahmeverordnung zur StVZO

§ 1 der Fünfzehnten Ausnahmeverordnung zur StVZO vom 28. Februar 1967 (BGBl. I S. 263), die zuletzt durch Artikel 4 Nr. 2 der Verordnung vom 22. Oktober 2003 (BGBl. I S. 2085) geändert worden ist, wird wie folgt geändert:

1. Die Absätze 1 und 2 werden aufgehoben.
2. In Absatz 3 Satz 1 werden die Wörter „dürfen an den Fahrzeugen“ durch die Wörter „dürfen an Fahrzeugen der auf Grund des Nordatlantikvertrags errichteten internationalen militärischen Hauptquartiere, soweit die Fahrzeuge ihren regelmäßigen Standort im Geltungsbereich dieser Verordnung haben,“ ersetzt.

Artikel 5

Änderung der 23. Ausnahmeverordnung zur StVZO

Die §§ 1 und 2 der 23. Ausnahmeverordnung zur StVZO vom 13. März 1974 (BGBl. I S. 744) werden aufgehoben.

Artikel 6

Änderung der 25. Ausnahmeverordnung zur StVZO

In § 1 Abs. 2 Nr. 4 der 25. Ausnahmeverordnung zur StVZO vom 1. Juli 1976 (BGBl. I S. 1778), die durch Arti-

kel 4 der Verordnung vom 16. November 1984 (BGBl. I S. 1371) geändert worden ist, wird die Angabe „nach § 27 Abs. 1 StVZO“ gestrichen.

Artikel 7

Änderung der 42. Ausnahmeverordnung zur StVZO

Die 42. Ausnahmeverordnung zur StVZO vom 22. Dezember 1992 (BGBl. I S. 2479), die zuletzt durch Artikel 2 Abs. 1 der Verordnung vom 25. Oktober 1994 (BGBl. I S. 3127) geändert worden ist, wird wie folgt geändert:

1. In § 1 Satz 2 Nr. 7 werden die Wörter „nach § 27 Abs. 1 der Straßenverkehrs-Zulassungs-Ordnung“ gestrichen.
2. § 2 Satz 1 wird wie folgt gefasst:
„Abweichend von § 13 Abs. 1 der Fahrzeug-Zulassungsverordnung sind Änderungen der Leermasse durch den Anbau der seitlichen Schutzvorrichtungen nicht melde- oder eintragungspflichtig.“

Artikel 8

Änderung der Zweiten Verordnung über Ausnahmen von straßenverkehrsrechtlichen Vorschriften

§ 1 Abs. 1 der Zweiten Verordnung über Ausnahmen von straßenverkehrsrechtlichen Vorschriften vom 28. Februar 1989 (BGBl. I S. 481), die zuletzt durch Artikel 3 der Verordnung vom 7. August 2002 (BGBl. I S. 3267) geändert worden ist, wird wie folgt geändert:

1. In Satz 1 werden die Wörter „gelten als von den Vorschriften des Zulassungsverfahrens nach § 18 Abs. 1 der Straßenverkehrs-Zulassungs-Ordnung in der Fassung der Bekanntmachung vom 28. September 1988 (BGBl. I S. 1793), die zuletzt durch Artikel 1 der Verordnung vom 24. April 1992 (BGBl. I S. 965) geändert worden ist, ausgenommen,“ durch die Wörter „sind von der Zulassungspflicht nach § 3 Abs. 1 Satz 1 der Fahrzeug-Zulassungsverordnung ausgenommen,“ ersetzt.
2. Satz 2 wird wie folgt gefasst:
„Dies gilt nur, wenn für jede eingesetzte Zugmaschine ein eigenes Kennzeichen zugeteilt ist.“

Artikel 8a

Änderung der Fahrerlaubnis-Verordnung

Die Fahrerlaubnis-Verordnung vom 18. August 1998 (BGBl. I S. 2214), zuletzt geändert durch Artikel 5 der Verordnung vom 22. Dezember 2005 (BGBl. I S. 3716), wird wie folgt geändert:

1. § 4 Abs. 1 Satz 2 Nr. 2 wird wie folgt gefasst:
„2. motorisierte Krankenfahrstühle (einsitzige, nach der Bauart zum Gebrauch durch körperlich behinderte Personen bestimmte Kraftfahrzeuge mit Elektroantrieb, einer Leermasse von nicht mehr

als 300 kg einschließlich Batterien jedoch ohne Fahrer, einer zulässigen Gesamtmasse von nicht mehr als 500 kg, einer bauartbedingten Höchstgeschwindigkeit von nicht mehr als 15 km/h und einer Breite über alles von maximal 110 cm),“.

2. In § 21 Abs. 3 Satz 1 Nr. 2 werden die Wörter „das den Antragsteller ohne Kopfbedeckung im Halbprofil zeigt“ durch die Wörter „das den Antragsteller ohne Kopfbedeckung und mit unverdeckten Augen im Halbprofil oder in einer Frontalaufnahme zeigt“ ersetzt.

Artikel 8b

Änderung der Fahranfängerfortbildungsverordnung

In § 3 Abs. 1 Satz 1 der Fahranfängerfortbildungsverordnung vom 16. Mai 2003 (BGBl. I S. 709) wird das Wort „sechs“ durch das Wort „vier“ ersetzt.

Artikel 9

Änderung der Gebührenordnung für Maßnahmen im Straßenverkehr

Die Gebührenordnung für Maßnahmen im Straßenverkehr vom 26. Juni 1970 (BGBl. I S. 865, 1298), zuletzt geändert durch Artikel 2 der Verordnung vom 16. März 2006 (BGBl. I S. 543), wird wie folgt geändert:

1. In § 2 Abs. 1 Nr. 11 wird die Angabe „nach § 29a Abs. 2 oder der Anzeige nach § 29c Abs. 2 StVZO“ durch die Angabe „nach § 24 Abs. 1 der Fahrzeug-Zulassungsverordnung oder der Anzeige nach § 25 Abs. 2 der Fahrzeug-Zulassungsverordnung“ ersetzt.
2. Die Anlage wird wie folgt geändert:
 - a) Der 1. Abschnitt wird wie folgt geändert:
 - aa) In der Überschrift zu Unterabschnitt A. wird nach dem Wort „Straßenverkehrs-Zulassungs-Ordnung“ ein Komma und das Wort „Fahrzeug-Zulassungsverordnung“ eingefügt.
 - bb) In den Gebührennummern 119.5 und 119.7 wird jeweils das Wort „Fahrzeugscheinen“ durch die Wörter „Zulassungsbescheinigungen Teil I“ ersetzt.
 - cc) In Gebührennummer 123 werden die Wörter „eines Fahrzeugbriefes“ durch die Wörter „einer Zulassungsbescheinigung Teil II“ ersetzt.
 - dd) In Gebührennummer 124 wird das Wort „Fahrzeugbrief“ durch die Wörter „Zulassungsbescheinigung Teil II“ ersetzt.
 - ee) In Gebührennummer 131 werden die Wörter „eines verlorenen Fahrzeugbriefes“ durch die Wörter „einer verlorenen Zulassungsbescheinigung Teil II“ ersetzt.

- b) Der 2. Abschnitt wird wie folgt geändert:

- aa) In der Überschrift zu Unterabschnitt A. wird nach dem Wort „Straßenverkehrs-Zulassungs-Ordnung“ ein Komma und das Wort „Fahrzeug-Zulassungsverordnung“ eingefügt.
- bb) In der Gebührennummer 202.9 wird die Betragsangabe „1,80“ durch die Betragsangabe „1,50 bis 10,00“ ersetzt.
- cc) Die Gebührennummer 221 wird wie folgt geändert:
 - aaa) Die Angabe „§ 25 Abs. 1 StVZO“ wird durch die Angabe „§ 12 Abs. 2 Satz 4 FZV“ ersetzt.
 - bbb) Es wird folgender Absatz angefügt:

„Die Gebühren nach Nummern 221.1, 221.2, 221.6 und 221.7 erhöhen sich im Falle des Umtauschs des Fahrzeugbriefs in eine Zulassungsbescheinigung Teil II um 5,10 Euro.“
- dd) In der Gebührennummer 223 wird die Angabe „§ 25 Abs. 1 StVZO“ durch die Angabe „§ 12 Abs. 2 Satz 4 FZV“ ersetzt.
- ee) Die Gebührennummer 227 wird wie folgt geändert:
 - aaa) Die Angabe „§ 25 Abs. 1 StVZO“ wird durch die Angabe „§ 12 Abs. 2 Satz 4 FZV“ ersetzt.
 - bbb) Es wird folgender Absatz angefügt:

„Die Gebühren nach Nummern 227.1 bis 227.5 erhöhen sich im Falle des Umtauschs des Fahrzeugbriefs in eine Zulassungsbescheinigung Teil II um 5,10 Euro.“
- ff) In den Gebührennummern 221.6 und 227.4 werden jeweils die Wörter „nach vorübergehender Stilllegung“ durch die Wörter „nach Außerbetriebsetzung“ ersetzt.
- gg) In den Gebührennummern 223, 231.2 und 236 werden jeweils die Wörter „des Fahrzeugbriefs“ jeweils durch die Wörter „der Zulassungsbescheinigung Teil II“ ersetzt.
- hh) Die Gebührennummer 224 wird wie folgt gefasst:

„224 Außerbetriebsetzung“.
- ii) In der Gebührennummer 224.3 werden die Wörter „§ 27a StVZO gleichzeitig mit der endgültigen Stilllegung“ durch die Wörter „§ 15 FZV gleichzeitig mit der Außerbetriebsetzung“ ersetzt.
- jj) In der Gebührennummer 224.4 werden die Wörter „§ 27a StVZO zu einem anderen Zeitpunkt als dem der endgültigen Stilllegung“ durch die Wörter „§ 15 FZV zu einem anderen Zeitpunkt als dem der Außerbetriebsetzung“ ersetzt.
- kk) In der Gebührennummer 225 wird die Angabe „(Fahrzeugschein)“ gestrichen.

- ll) In der Überschrift der Nummer 4 wird nach der Bezeichnung „StVZO“ ein Komma und die Bezeichnung „FZV“ eingefügt.
- mm) In den Gebührennummern 254 und 255 wird jeweils nach dem Wort „Straßenverkehrs-Zulassungs-Ordnung“ ein Komma und das Wort „der Fahrzeug-Zulassungsverordnung“ eingefügt.
- c) Im 3. Abschnitt wird in Gebührennummer 413 im Kopf der Tabelle und in der Fußnote 2 jeweils die Angabe „§ 21c StVZO“ durch die Angabe „§ 23 StVZO“ ersetzt.
- 2a. Die §§ 5, 7 und 7a werden aufgehoben.
- 3. In § 9 Abs. 1 werden die Wörter „Zulassungs- und“ sowie die Angabe „6,“ gestrichen.
- 4. § 10 wird wie folgt gefasst:
 „§ 10
 Der Führer eines Kraftfahrzeugs hat den internationalen Führerschein oder den nationalen ausländischen Führerschein und eine mit diesem nach § 4 Abs. 2 Satz 2 verbundene Übersetzung mitzuführen und zuständigen Personen auf Verlangen zur Prüfung auszuhändigen.“

Artikel 10
Änderung
der Verordnung über
internationalen Kraftfahrzeugverkehr

Die Verordnung über internationalen Kraftfahrzeugverkehr in der im Bundesgesetzblatt Teil III, Gliederungsnummer 9232-4, veröffentlichten bereinigten Fassung, zuletzt geändert durch Artikel 3 der Verordnung vom 9. August 2004 (BGBl. I S. 2092), wird wie folgt geändert:

- 1. Die §§ 1 bis 3a werden aufgehoben.
- 2. § 4 Abs. 2 Satz 3 wird wie folgt gefasst:
 „Die Übersetzung muss von einem Berufskonsularbeamten oder Honorarkonsul der Bundesrepublik Deutschland im Ausstellungsstaat, einem international anerkannten Automobilklub des Ausstellungsstaates oder einer vom Bundesministerium für Verkehr, Bau und Stadtentwicklung bestimmten Stelle gefertigt sein.“
- 5. § 11 wird wie folgt geändert:
 a) Absatz 1 wird aufgehoben.
 b) In Absatz 3 werden die Wörter „Zulassungs- und“ gestrichen.
- 5a. § 12 wird aufgehoben.
- 6. In § 13 wird die Angabe „die §§ 68, 70 und 71 der Straßenverkehrs-Zulassungs-Ordnung und“ gestrichen.
- 7. § 14 wird wie folgt geändert:
 a) Die Nummern 1 und 2 werden gestrichen.
 b) In Nummer 4 werden die Wörter „den Zulassungsschein,“ und die Wörter „ausländischen Zulassungsscheins oder“ gestrichen.
- 8. Die Muster 1 und 6 werden aufgehoben.

Artikel 11
Änderung der Bußgeldkatalog-Verordnung

Die Anlage zu § 1 Abs. 1 der Bußgeldkatalog-Verordnung vom 13. November 2001 (BGBl. I S. 3033), die zuletzt durch Artikel 2 der Verordnung vom 28. März 2006 (BGBl. I S. 569) geändert worden ist, wird wie folgt geändert:

- 1. Die Überschrift „c) Straßenverkehrs-Zulassungs-Ordnung“, die Überschriften vor den Nummern 174 bis 185 und die Nummern 174 bis 185 werden durch folgende Überschriften und Nummern 174 bis 185c ersetzt:

Lfd. Nr.	Tatbestand	FZV	Regelsatz in Euro (€), Fahrverbot in Monaten
174	„c) Fahrzeug-Zulassungsverordnung Mitführen und Aushändigen von Fahrzeugpapieren Die Zulassungsbescheinigung Teil I oder sonstige Bescheinigung nicht mitgeführt oder auf Verlangen nicht ausgehändigt	§ 4 Abs. 5 Satz 1 § 11 Abs. 5 § 26 Abs. 1 Satz 6 § 48 Nr. 5	10 €

Lfd. Nr.	Tatbestand	FZV	Regelsatz in Euro (€), Fahrverbot in Monaten
Zulassung			
175	Kraftfahrzeug oder Kraftfahrzeuganhänger ohne die erforderliche EG-Typgenehmigung, Betriebserlaubnis, Zulassung oder außerhalb des auf dem Saisonkennzeichen angegebenen Betriebszeitraums oder nach dem auf dem Kurzzeitkennzeichen oder nach dem auf dem Ausfuhrkennzeichen angegebenen Ablaufdatum auf einer öffentlichen Straße in Betrieb gesetzt	§ 3 Abs. 1 Satz 1 § 4 Abs. 1 § 9 Abs. 3 Satz 5 § 16 Abs. 2 Satz 7 § 19 Abs. 1 Nr. 4 Satz 3 § 48 Nr. 1	50 €
176	Das vorgeschriebene Kennzeichen an einem von der Zulassungspflicht ausgenommenen Fahrzeug nicht geführt	§ 4 Abs. 2 Satz 1, Abs. 3 Satz 1, 2 § 48 Nr. 3	40 €
177	Fahrzeug außerhalb des auf dem Saisonkennzeichen angegebenen Betriebszeitraums auf einer öffentlichen Straße abgestellt	§ 9 Abs. 3 Satz 5 § 48 Nr. 9	40 €
Betriebsverbot und -beschränkungen			
178	Einem Verbot, ein Fahrzeug in Betrieb zu setzen, zuwidergehandelt oder Beschränkung nicht beachtet	§ 5 Abs. 1 § 48 Nr. 7	50 €
178a	Betriebsverbot wegen Verstoßes gegen Mitteilungspflichten oder die Pflichten beim Erwerb des Fahrzeugs nicht beachtet	§ 13 Abs. 1 Satz 5, Abs. 4 Satz 4 § 48 Nr. 7	40 €
179	Ein Fahrzeug in Betrieb gesetzt, dessen Kennzeichen nicht wie vorgeschrieben ausgestaltet oder angebracht ist; ausgenommen ist das Fehlen des vorgeschriebenen Kennzeichens	§ 10 Abs. 12, i. V. m. § 10 Abs. 1, 2 Satz 2 und 3 Halbsatz 1, Abs. 6 Satz 1 bis 3, Abs. 7, 8 Halbsatz 1, Abs. 9 Satz 1 Halbsatz 1, auch i. V. m. § 16 Abs. 5 Satz 3 § 17 Abs. 2 Satz 4 § 19 Abs. 1 Nr. 3 Satz 5 § 48 Nr. 1	10 €
179a	Fahrzeug in Betrieb genommen, obwohl das vorgeschriebene Kennzeichen fehlt	§ 10 Abs. 12 i. V. m. § 10 Abs. 5 Satz 1 § 48 Nr. 1	40 €
179b	Fahrzeug in Betrieb genommen, dessen Kennzeichen mit Glas, Folien oder ähnlichen Abdeckungen versehen ist	§ 10 Abs. 12 i. V. m. § 10 Abs. 2 Satz 1 § 48 Nr. 1	50 €
Mitteilungs-, Anzeige- und Vorlagepflichten, Zurückziehen aus dem Verkehr, Verwertungsnachweis			
180	Gegen die Mitteilungspflicht bei Änderung der tatsächlichen Verhältnisse, Wohnsitz- oder Sitzänderung des Halters, Standortverlegung des Fahrzeugs, Veräußerung oder gegen die Anzeigepflicht bei Außerbetriebsetzung oder gegen die Pflicht, das Kennzeichen zur Entstempelung vorzulegen, verstoßen	§ 13 Abs. 1 Satz 1 bis 4, Abs. 3 Satz 1, 3, § 14 Abs. 1 Satz 1 § 48 Nr. 11 bis 14	15 €
180a	Verwertungsnachweis nicht vorgelegt	§ 15 Abs. 1 Satz 1 § 48 Nr. 13	15 €

Lfd. Nr.	Tatbestand	FZV	Regelsatz in Euro (€), Fahrverbot in Monaten
	Prüfungs-, Probe-, Überführungsfahrten		
181	Gegen die Pflicht zur Eintragung in Fahrzeugscheine oder Fahrzeugscheinhefte verstoßen oder das rote Kennzeichen oder das Fahrzeugscheinheft nicht zurückgeben	§ 16 Abs. 2 Satz 2, Abs. 3 Satz 3, 7 § 48 Nr. 15, 18	10 €
182	Kurzzeitkennzeichen an nicht nur einem Fahrzeug verwendet	§ 16 Abs. 2 Satz 6 § 48 Nr. 16	50 €
183	Gegen die Pflicht zum Fertigen, Aufbewahren oder Aushändigen von Aufzeichnungen über Prüfungs-, Probe- oder Überführungsfahrten verstoßen	§ 16 Abs. 3 Satz 5, 6 § 48 Nr. 6, 17	25 €
	Versicherungskennzeichen		
184	Fahrzeug in Betrieb genommen, dessen Versicherungskennzeichen nicht wie vorgeschrieben ausgestaltet ist	§ 27 Abs. 7 § 48 Nr. 1	10 €
	Ausländische Kraftfahrzeuge		
185	Zulassungsbescheinigung oder die Übersetzung des ausländischen Zulassungsscheins nicht mitgeführt oder nicht ausgehändigt	§ 20 Abs. 4 § 48 Nr. 5	10 €
185a	An einem ausländischen Kraftfahrzeug oder ausländischen Kraftfahrzeuganhänger das heimische Kennzeichen oder das Unterscheidungszeichen unter Verstoß gegen eine Vorschrift über deren Anbringung geführt	§ 21 Abs. 1 Satz 1 Halbsatz 2, Abs. 2 Satz 1 Halbsatz 2 § 48 Nr. 19	10 €
185b	An einem ausländischen Kraftfahrzeug oder ausländischen Kraftfahrzeuganhänger das vorgeschriebene heimische Kennzeichen nicht geführt	§ 21 Abs. 1 Satz 1 Halbsatz 1 § 48 Nr. 19	40 €
185c	An einem ausländischen Kraftfahrzeug oder ausländischen Kraftfahrzeuganhänger das Unterscheidungszeichen nicht geführt	§ 21 Abs. 2 Satz 1 Halbsatz 1 § 48 Nr. 19	15 €“.

2. Nach Nummer 185c wird folgende Überschrift eingefügt:

„d) Straßenverkehrs-Zulassungs-Ordnung“.

3. Nach Nummer 187 wird folgende Nummer eingefügt:

Lfd. Nr.	Tatbestand	StVZO	Regelsatz in Euro (€), Fahrverbot in Monaten
„187a	Betriebsverbot oder -beschränkung wegen Fehlens einer gültigen Prüfplakette oder Prüfmarke in Verbindung mit einem SP-Schild nicht beachtet	§ 29 Abs. 7 Satz 5 § 69a Abs. 2 Nr. 15	40 €“.

4. In Nummer 198 wird die StVZO-Spalte wie folgt gefasst:

„§ 34 Abs. 3 Satz 3, Abs. 8

§ 31d Abs. 1

§ 42 Abs. 1, 2 Satz 2

§ 69a Abs. 3 Nr. 4“.

5. In Nummer 199 wird die StVZO-Spalte wie folgt gefasst:

- „§ 31 Abs. 2 i. V. m.
- § 34 Abs. 3 Satz 3, Abs. 8
- § 42 Abs. 1, 2 Satz 2
- § 31d Abs. 1
- § 69a Abs. 5 Nr. 3“.

6. In Nummer 210 wird die StVZO-Spalte wie folgt gefasst:

- „§ 36 Abs. 2 Satz 5
- § 31d Abs. 4 Satz 1
- § 69a Abs. 3 Nr. 1c, 8“.

7. In Nummer 211 wird die StVZO-Spalte wie folgt gefasst:

- „§ 31 Abs. 2 i. V. m.
- § 36 Abs. 2 Satz 5
- § 31d Abs. 4 Satz 1
- § 69a Abs. 5 Nr. 3“.

8. In Nummer 212 wird die StVZO-Spalte wie folgt gefasst:

- „§ 36 Abs. 2 Satz 3 bis 5
- § 31d Abs. 4 Satz 1
- § 69a Abs. 3 Nr. 1c, 8“.

9. In Nummer 213 wird die StVZO-Spalte wie folgt gefasst:

- „§ 31 Abs. 2 i. V. m.
- § 36 Abs. 2 Satz 3 bis 5
- § 31d Abs. 4 Satz 1
- § 69a Abs. 5 Nr. 3“.

10. Nach Nummer 222.7 werden folgende Überschrift und folgende Nummer eingefügt:

Lfd. Nr.	Tatbestand	StVZO	Regelsatz in Euro (€), Fahrverbot in Monaten
„222a	Arztschild Bescheinigung zur Berechtigung der Führung des Schildes „Arzt Notfalleinsatz“ nicht mitgeführt	§ 52 Abs. 6 Satz 3 § 69a Abs. 5 Nr. 5e	10 €“.

11. In Nummer 223 wird die StVZO-Spalte wie folgt gefasst:

- „§ 57c Abs. 2, 5
- § 31d Abs. 3
- § 69a Abs. 3 Nr. 1c, 25b“.

12. In Nummer 224 wird die StVZO-Spalte wie folgt gefasst:

- „§ 31 Abs. 2 i. V. m.
- § 57c Abs. 2, 5
- § 31d Abs. 3
- § 69a Abs. 5 Nr. 3“.

13. Die Überschrift vor Nummer 227 und die Nummern 227 und 228 werden gestrichen.

14. In der Überschrift „d) Verordnung über Internationalen Kraftfahrzeugverkehr“ wird die Angabe „d)“ durch die Angabe „e)“ ersetzt.

15. Die Nummern 234 bis 236 werden gestrichen.

16. Die Nummer 237 wird wie folgt gefasst:

Lfd. Nr.	Tatbestand	IntKfzV	Regelsatz in Euro (€), Fahrverbot in Monaten
237	Führerschein oder die Übersetzung des ausländischen Führerscheins nicht mitgeführt oder auf Verlangen nicht ausgehändigt	§ 10 § 14 Nr. 4	10 €“.

Artikel 12

Inkrafttreten, Außerkrafttreten

(1) Artikel 2 Nr. 23 Buchstabe b und c und Nr. 24 sowie die Artikel 8a, 8b und 9 Nr. 2 Buchstabe b Doppelbuchstabe bb, Doppelbuchstabe cc Dreifachbuchstabe bbb und Doppelbuchstabe ee Dreifachbuchstabe bbb treten am 30. April 2006 in Kraft.

(2) Im Übrigen tritt diese Verordnung am 1. März 2007 in Kraft. Gleichzeitig treten außer Kraft:

1. die Fahrzeugregisterverordnung vom 20. Oktober 1987 (BGBl. I S. 2305), zuletzt geändert durch Artikel 98 des Gesetzes vom 21. Juni 2005 (BGBl. I S. 1818),
2. die Verordnung über Ausnahmen und Änderungen von straßenverkehrsrechtlichen Vorschriften vom 29. September 1989 (BGBl. I S. 1810),
3. die 49. Ausnahmeverordnung zur StVZO vom 15. September 1994 (BGBl. I S. 2416), geändert durch Artikel 4 Nr. 4 der Verordnung vom 22. Oktober 2003 (BGBl. I S. 2085), und
4. die Verordnung über die Überwachung von gewerbsmäßig an Selbstfahrer zu vermietenden Kraftfahrzeugen und Anhängern in der im Bundesgesetzblatt Teil III, Gliederungsnummer 9231-4, veröffentlichten bereinigten Fassung, geändert durch die Verordnung vom 21. Juli 1969 (BGBl. I S. 875).

Der Bundesrat hat zugestimmt.

Berlin, den 25. April 2006

Der Bundesminister
für Verkehr, Bau und Stadtentwicklung
W. Tiefensee

Der Bundesminister des Innern
Schäuble

Der Bundesminister
für Umwelt, Naturschutz und Reaktorsicherheit
Sigmar Gabriel

Dritte Verordnung zur Änderung der Baubetriebe-Verordnung

Vom 26. April 2006

Auf Grund des § 182 Abs. 2 in Verbindung mit Abs. 4 des Dritten Buches Sozialgesetzbuch – Arbeitsförderung – (Artikel 1 des Gesetzes vom 24. März 1997, BGBl. I S. 594, 595), der zuletzt durch Artikel 1 Nr. 14 des Gesetzes vom 24. April 2006 (BGBl. I S. 926) geändert worden ist, verordnet das Bundesministerium für Arbeit und Soziales:

Artikel 1

Die Baubetriebe-Verordnung vom 28. Oktober 1980 (BGBl. I S. 2033), zuletzt geändert durch Artikel 3 des Gesetzes vom 23. November 1999 (BGBl. I S. 2230), wird wie folgt geändert:

1. § 1 wird wie folgt geändert:

- a) In Absatz 1 werden die Wörter „Wintergeld und das Winterausfallgeld“ durch das Wort „Saison-Kurzarbeitergeld“ und die Angabe „§ 211 Abs. 1“ durch die Angabe „§ 175 Abs. 2“ ersetzt.
- b) Absatz 2 wird wie folgt geändert:
 - aa) Nach den Wörtern „insbesondere folgende Arbeiten verrichtet werden“ wird die Angabe „(Bauhauptgewerbe)“ eingefügt.
 - bb) In Nummer 36 werden nach den Wörtern „Deckeneinbau und -verkleidungen“ die Wörter „ , Montage von Baufertigteilen“ eingefügt.
- c) In Absatz 3 Nr. 1 wird nach dem Wort „aufstellen“ die Angabe „(Gerüstbauerhandwerk)“ eingefügt.
- d) Absatz 5 wird wie folgt gefasst:

„(5) Betriebe und Betriebsabteilungen im Sinne des Absatzes 1 sind von einer Förderung der ganzjährigen Beschäftigung durch das Saison-Kurzarbeitergeld ausgeschlossen, wenn sie zu einer abgrenzbaren und nennenswerten Gruppe gehören, bei denen eine Einbeziehung nach den Absätzen 2 bis 4 in der Schlechtwetterzeit nicht zu einer Belebung der wirtschaftlichen Tätigkeit oder zu einer Stabilisierung der Beschäftigungsverhältnisse der von saisonbedingten Arbeitsausfällen betroffenen Arbeitnehmer führt.“

2. § 2 wird wie folgt geändert:

- a) Die Wörter „Die ganzjährige Beschäftigung wird nicht gefördert insbesondere in Betrieben“ werden durch die Wörter „Nicht als förderfähige Betriebe im Sinne des § 1 Abs. 1 anzusehen sind Betriebe“ ersetzt.
- b) In Nummer 14 werden die Wörter „in Betrieben“ durch das Wort „Betriebe“ ersetzt.

Artikel 2

Diese Verordnung tritt am 1. Mai 2006 in Kraft.

Berlin, den 26. April 2006

Der Bundesminister
für Arbeit und Soziales
Franz Müntefering

**Verordnung
über ergänzende Leistungen zum Saison-Kurzarbeitergeld und die Aufbringung
der erforderlichen Mittel zur Aufrechterhaltung der Beschäftigung in den Wintermonaten
(Winterbeschäftigungs-Verordnung – WinterbeschV)**

Vom 26. April 2006

Auf Grund des § 182 Abs. 3 in Verbindung mit Abs. 4 und des § 357 Abs. 1 des Dritten Buches Sozialgesetzbuch – Arbeitsförderung – (Artikel 1 des Gesetzes vom 24. März 1997, BGBl. I S. 594, 595), die zuletzt durch Artikel 1 Nr. 14 und 30 des Gesetzes vom 24. April 2006 (BGBl. I S. 926) geändert worden sind, verordnet das Bundesministerium für Arbeit und Soziales:

§ 1

Leistungen

- (1) Gewerbliche Arbeitnehmer von Betrieben
1. des Baugewerbes (§ 1 Abs. 2 der Baubetriebe-Verordnung),
 2. des Gerüstbauerhandwerks (§ 1 Abs. 3 Nr. 1 der Baubetriebe-Verordnung),
 3. des Dachdeckerhandwerks (§ 1 Abs. 3 Nr. 2 der Baubetriebe-Verordnung),
 4. des Garten- und Landschaftsbaus (§ 1 Abs. 4 der Baubetriebe-Verordnung)

erhalten entsprechend bestehenden Vereinbarungen der Tarifvertragsparteien ergänzende Leistungen nach § 175a des Dritten Buches Sozialgesetzbuch.

(2) In Betrieben nach Absatz 1 Nr. 1 werden ergänzende Leistungen nach § 175a Abs. 2 bis 4 des Dritten Buches Sozialgesetzbuch gewährt. Das Zuschuss-Wintergeld beträgt 2,50 Euro je Stunde.

(3) In Betrieben nach Absatz 1 Nr. 2 bis 4 werden ergänzende Leistungen nach § 175a Abs. 2 und 3 des Dritten Buches Sozialgesetzbuch gewährt. Das Zuschuss-Wintergeld beträgt 1,03 Euro je Stunde.

§ 2

Umlage

Die Mittel für die ergänzenden Leistungen sowie die Verwaltungskosten und sonstigen Kosten, die mit der Gewährung der ergänzenden Leistungen zusammenhängen, werden durch Umlage in den Betrieben nach § 1 Abs. 1 aufgebracht.

§ 3

Höhe und Aufbringung der Umlage

- (1) Die Umlage beträgt in Betrieben
1. des Baugewerbes (§ 1 Abs. 2 der Baubetriebe-Verordnung) bis zum 31. Dezember 2008 unverändert 2 Prozent,
 2. des Gerüstbauerhandwerks (§ 1 Abs. 3 Nr. 1 der Baubetriebe-Verordnung) 1 Prozent,
 3. des Dachdeckerhandwerks (§ 1 Abs. 3 Nr. 2 der Baubetriebe-Verordnung) 1 Prozent,
 4. des Garten- und Landschaftsbaus (§ 1 Abs. 4 der Baubetriebe-Verordnung) 1 Prozent

der umlagepflichtigen Bruttoarbeitsentgelte der gewerblichen Arbeitnehmer.

(2) Die Umlage wird in Betrieben nach Absatz 1 Nr. 1 anteilig durch die Arbeitgeber in Höhe von 1,2 Prozent und durch die Arbeitnehmer in Höhe von 0,8 Prozent aufgebracht; der Arbeitgeber hat den gesamten Umlagebetrag abzuführen. In den übrigen Betrieben wird die Umlage allein durch die Arbeitgeber aufgebracht.

(3) Das umlagepflichtige Bruttoarbeitsentgelt ist der für die Berechnung der Lohnsteuer zugrunde zu legende und in die Lohnsteuerkarte oder die Lohnsteuerbescheinigung einzutragende Bruttoarbeitslohn einschließlich der Sachbezüge, die nicht pauschal nach § 40 des Einkommensteuergesetzes versteuert werden. Bei der Berechnung der umlagepflichtigen Bruttoarbeitsentgelte der Arbeitnehmer werden die nach den §§ 40a, 40b und 52 Abs. 52a des Einkommensteuergesetzes aus einer geringfügigen Beschäftigung im Sinne des § 8 Abs. 1 Nr. 1 des Vierten Buches Sozialgesetzbuch pauschal zu versteuernden Bruttoarbeitsentgelte berücksichtigt. Nicht berücksichtigt werden

1. der Beitrag zu einer Gruppen-Unfallversicherung,
2. die Anteile an der Finanzierung einer tariflichen Zusatzrente im Sinne des § 1 des Betriebsrentengesetzes,
3. in Betrieben nach Absatz 1 Nr. 1 das tarifliche 13. Monatseinkommen oder betriebliche Zahlungen mit gleichem Charakter, Urlaubsabgeltungen und Abfindungen wegen einer vom Arbeitgeber veran-

lassten oder gerichtlich ausgesprochenen Auflösung des Arbeitsverhältnisses und

4. in Betrieben nach Absatz 1 Nr. 2 das 13. Monatseinkommen oder betriebliche Zahlungen mit gleichem Charakter.

§ 4

Einzugsstellen

Die Bundesagentur für Arbeit (Bundesagentur) gibt im Bundesanzeiger bekannt, über welche gemeinsamen Einrichtungen oder Ausgleichskassen (Einzugsstellen) der Arbeitgeber die Umlagebeträge abführt und mit welchen Einzugsstellen sie ein vereinfachtes Abrechnungsverfahren vereinbart hat.

§ 5

Zahlung

(1) Die Umlagebeträge sind am 15. des Monats fällig, der dem Monat folgt, für den das Arbeitsentgelt zu zahlen ist. Umlagebeträge sind rechtzeitig gezahlt, wenn sie bis zu dem genannten Zeitpunkt bei den Einzugsstellen eingegangen sind.

(2) Die Einzugsstellen führen die eingezogene Umlage bis zum 20. des Monats oder entsprechend dem zwischen ihnen und der Bundesagentur vereinbarten vereinfachten Abrechnungsverfahren an die Bundesagentur ab.

(3) In Betrieben nach § 1 Abs. 1 Nr. 1 können Umlagebeträge in Abrechnungsintervallen bis zu längstens sechs Monaten gezahlt werden, wenn von dem umlagepflichtigen Arbeitgeber im Rahmen der Beitragsentrichtung zu den Einzugsstellen längere Abrechnungsintervalle in Anspruch genommen werden. In diesen Fällen tritt an die Stelle der in Absatz 1 genannten Fälligkeit der Zahlung die für die Beitragsentrichtung zu den Einzugsstellen sich ergebende Fälligkeit. Können längere Abrechnungsintervalle vom Arbeitgeber gegenüber den Einzugsstellen nicht mehr in Anspruch genommen werden, gilt wieder die Fälligkeit nach Absatz 1. Bei Abrechnungsintervallen von über vier Monaten hat der umlagepflichtige Arbeitgeber gegenüber den Einzugsstellen eine selbstschuldnerische Bankbürgschaft oder eine gleichwertige Sicherheit zugunsten der Bundesagentur in Höhe der Umlage für zwei Monate zu stellen.

(4) Arbeitgebern des Baugewerbes werden entrichtete Umlagebeträge, die auf Zeiten einer Beschäftigung von gewerblichen Arbeitnehmern auf Baustellen außerhalb des Geltungsbereiches des Dritten Buches Sozialgesetzbuch entfallen, auf Antrag für jeweils ein Kalenderjahr erstattet. Der Antrag ist innerhalb einer Ausschlussfrist von drei Kalendermonaten zu stellen; die Frist beginnt mit Ablauf des Kalenderjahres, in dem die Zeiten nach Satz 1 liegen. Ein zu erstattender Arbeitnehmeranteil steht dem Arbeitnehmer zu.

(5) Im Übrigen gelten die Vorschriften des Dritten und des Vierten Buches Sozialgesetzbuch über das Entstehen und die Fälligkeit der Beitragsansprüche, die Erhebung von Säumniszuschlägen, die Verjährung von Beitragsansprüchen, die Beitragsersatzung, die Erhebung der Einnahmen, den Beitragsnachweis und die Berechnung und Zahlung des Gesamtsozialversicherungsbeitrags entsprechend, soweit diese auf die Bei-

träge zur Arbeitsförderung anzuwenden sind und die Besonderheiten der Umlage nicht entgegenstehen.

§ 6

Melde- und Auskunftspflicht

(1) Der Arbeitgeber hat Beginn und Ende der Umlagepflicht der Bundesagentur unverzüglich zu melden. Die Meldepflicht besteht nicht, soweit der Arbeitgeber die Umlagebeträge über eine Einzugsstelle abführt und die Bundesagentur mit dieser Einzugsstelle ein vereinfachtes Abrechnungsverfahren vereinbart hat.

(2) Die Bundesagentur kann verlangen, dass der Arbeitgeber die Höhe der umlagepflichtigen Bruttoarbeitsentgelte seiner Arbeitnehmer, die ergänzende Leistungen erhalten können, und die Höhe der fälligen Umlagebeträge monatlich unter Verwendung des von der Bundesagentur vorgesehenen Vordrucks meldet.

(3) Der Arbeitgeber und die Einzugsstelle haben der Bundesagentur über alle Tatsachen Auskunft zu geben, die für die Einziehung der Umlage erheblich sind. Die Bundesagentur ist berechtigt, Grundstücke und Geschäftsräume des Arbeitgebers während der Geschäftszeit zu betreten und dort Einsicht in Geschäftsbücher, Geschäfts-, Lohn- oder vergleichbare Unterlagen zu nehmen, soweit dies für die Einziehung der Umlage erforderlich ist.

§ 7

Zuständigkeit

(1) Die Umlagebeträge sind an die Einzugsstellen der Wirtschaftszweige abzuführen, in denen die Winterbeschäftigung gefördert wird. Dies gilt auch für Unternehmen, deren Hauptbetriebssitz nicht im Geltungsbereich des Dritten Buches Sozialgesetzbuch liegt. In den Fällen des § 356 Abs. 2 Satz 1 des Dritten Buches Sozialgesetzbuch bestimmt die Bundesagentur durch Bekanntmachung im Bundesanzeiger, an welche Dienststellen die Umlage abzuführen ist.

(2) Zuständig für die Erstattung der Umlagebeträge nach § 5 Abs. 4 sind die Stellen, die für die Umlageerhebung gemäß Absatz 1 zuständig sind.

(3) Für die Meldungen nach § 6 Abs. 1 und 2 gilt Absatz 1 entsprechend.

§ 8

Erstattung von Mehraufwendungen

(1) Die Pauschale nach § 356 Abs. 2 Satz 2 des Dritten Buches Sozialgesetzbuch wird in Höhe von 10 Prozent des Umlagesatzes nach § 3 erhoben, wenn dieser mindestens 1,5 Prozent beträgt. Ist der Umlageprozentatz geringer, beträgt die Pauschale 15 Prozent.

(2) Für die Erstattung der Mehraufwendungen an die Bundesagentur gelten die Vorschriften für den Einzug der Umlage entsprechend.

§ 9

Verwaltungskosten

(1) Die im Zusammenhang mit der Gewährung der ergänzenden Leistungen und dem Einzug der zur Finanzierung dieser Leistungen erhobenen Umlage entstehenden Verwaltungskosten sind der Bundesagentur von den Wirtschaftszweigen, in denen diese Leistungen

Herausgeber: Bundesministerium der Justiz – Verlag: Bundesanzeiger Verlagsges.mmbH. – Druck: M. DuMont Schauberg, Köln

Bundesgesetzblatt Teil I enthält Gesetze sowie Verordnungen und sonstige Bekanntmachungen von wesentlicher Bedeutung, soweit sie nicht im Bundesgesetzblatt Teil II zu veröffentlichen sind.

Bundesgesetzblatt Teil II enthält

a) völkerrechtliche Übereinkünfte und die zu ihrer Inkraftsetzung oder Durchsetzung erlassenen Rechtsvorschriften sowie damit zusammenhängende Bekanntmachungen,

b) Zolltarifvorschriften.

Laufender Bezug nur im Verlagsabonnement. Postanschrift für Abonnementsbestellungen sowie Bestellungen bereits erschienener Ausgaben:

Bundesanzeiger Verlagsges.mmbH., Postfach 10 05 34, 50445 Köln

Telefon: (02 21) 9 76 68-0, Telefax: (02 21) 9 76 68-3 36

E-Mail: bgbl@bundesanzeiger.de

Internet: www.bundesgesetzblatt.de bzw. www.bgbl.de

Bezugspreis für Teil I und Teil II halbjährlich je 45,00 €. Einzelstücke je angefangene 16 Seiten 1,40 € zuzüglich Versandkosten. Dieser Preis gilt auch für Bundesgesetzblätter, die vor dem 1. Januar 2002 ausgegeben worden sind. Lieferung gegen Voreinsendung des Betrages auf das Konto der Bundesanzeiger Verlagsges.mmbH. (Kto.-Nr. 399-509) bei der Postbank Köln (BLZ 370 100 50) oder gegen Vorausrechnung.

Preis dieser Ausgabe: 10,85 € (9,80 € zuzüglich 1,05 € Versandkosten), bei Lieferung gegen Vorausrechnung 11,45 €.

Im Bezugspreis ist die Mehrwertsteuer enthalten; der angewandte Steuersatz beträgt 7 %.

ISSN 0341-1095

Bundesanzeiger Verlagsges.mmbH. · Postfach 10 05 34 · 50445 Köln

Postvertriebsstück · Deutsche Post AG · G 5702 · Entgelt bezahlt

in Anspruch genommen werden können, pauschaliert zu erstatten.

(2) Sie werden für diese Wirtschaftszweige im Verhältnis der Anteile an den Ausgaben getrennt festgestellt.

(3) Im Jahr 2006 werden von Betrieben nach § 1 Abs. 1 Nr. 1 die anteilig zu den Ausgaben für die ergänzenden Leistungen nach § 175a des Dritten Buches Sozialgesetzbuch berechneten Verwaltungskosten bis zu einer Höhe von 24 Millionen Euro erstattet; ab dem

Jahr 2007 werden anteilige Verwaltungskosten bis maximal 17,5 Millionen Euro erstattet.

§ 10

Inkrafttreten, Außerkrafttreten

Diese Verordnung tritt am 1. Mai 2006 in Kraft. Gleichzeitig tritt die Winterbau-Umlageverordnung vom 13. Juli 1972 (BGBl. I S. 1201), zuletzt geändert durch Artikel 21 des Gesetzes vom 23. Juli 2004 (BGBl. I S. 1842), außer Kraft.

Berlin, den 26. April 2006

Der Bundesminister
für Arbeit und Soziales
Franz Müntefering